

- Met de matchhengel en picker op witvis
- Op roofvis met kunstas
- Karpervissen van gekookte pieper tot boilie
- Ook vliegvissen is leuk
- Denk aan de regels en het milieu

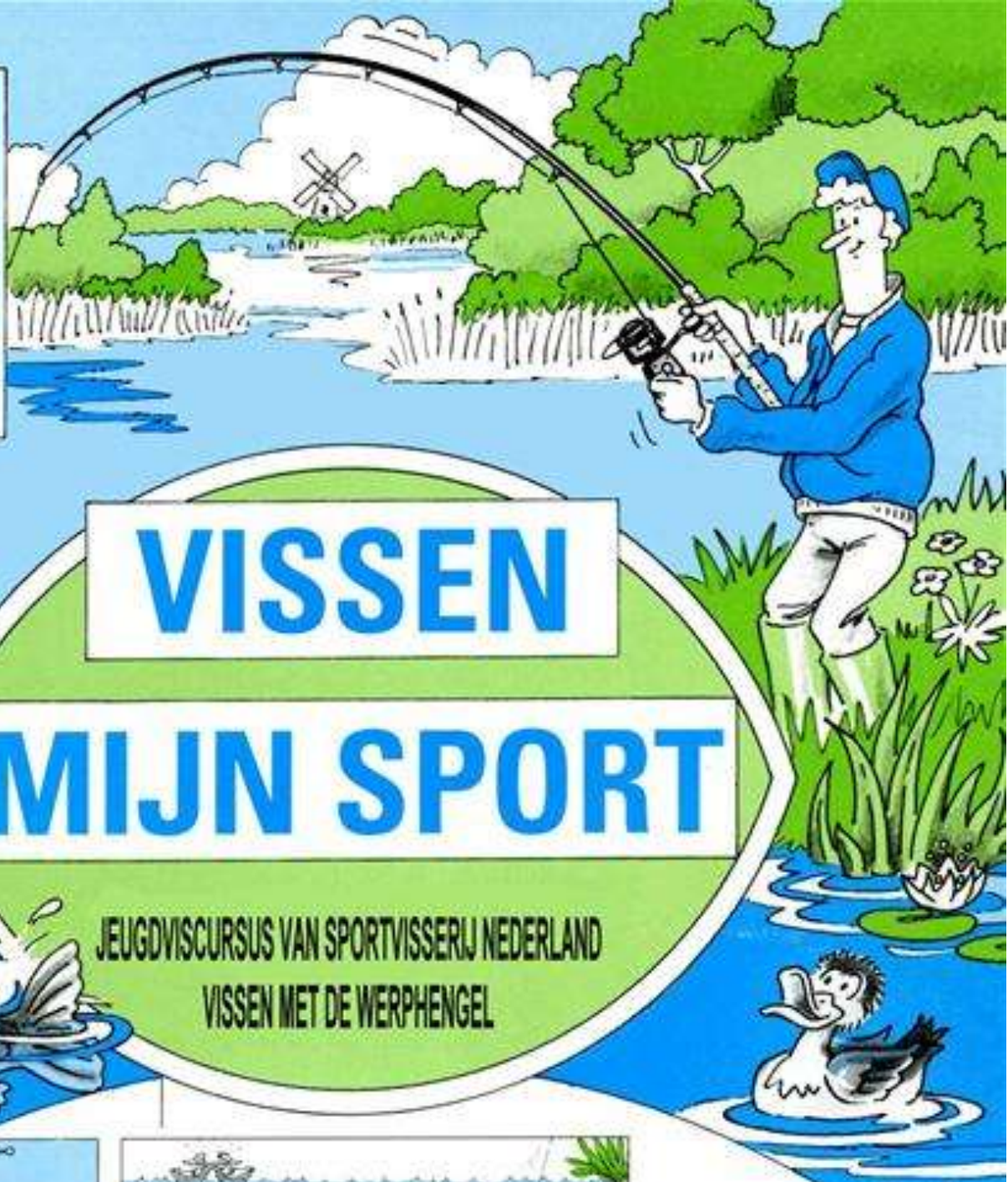

# VISSEN

# MIJN SPORT

JEUGDVISCURSUS VAN SPORTVISSELIJ NEDERLAND  
 VISSEN MET DE WERPHENGEL

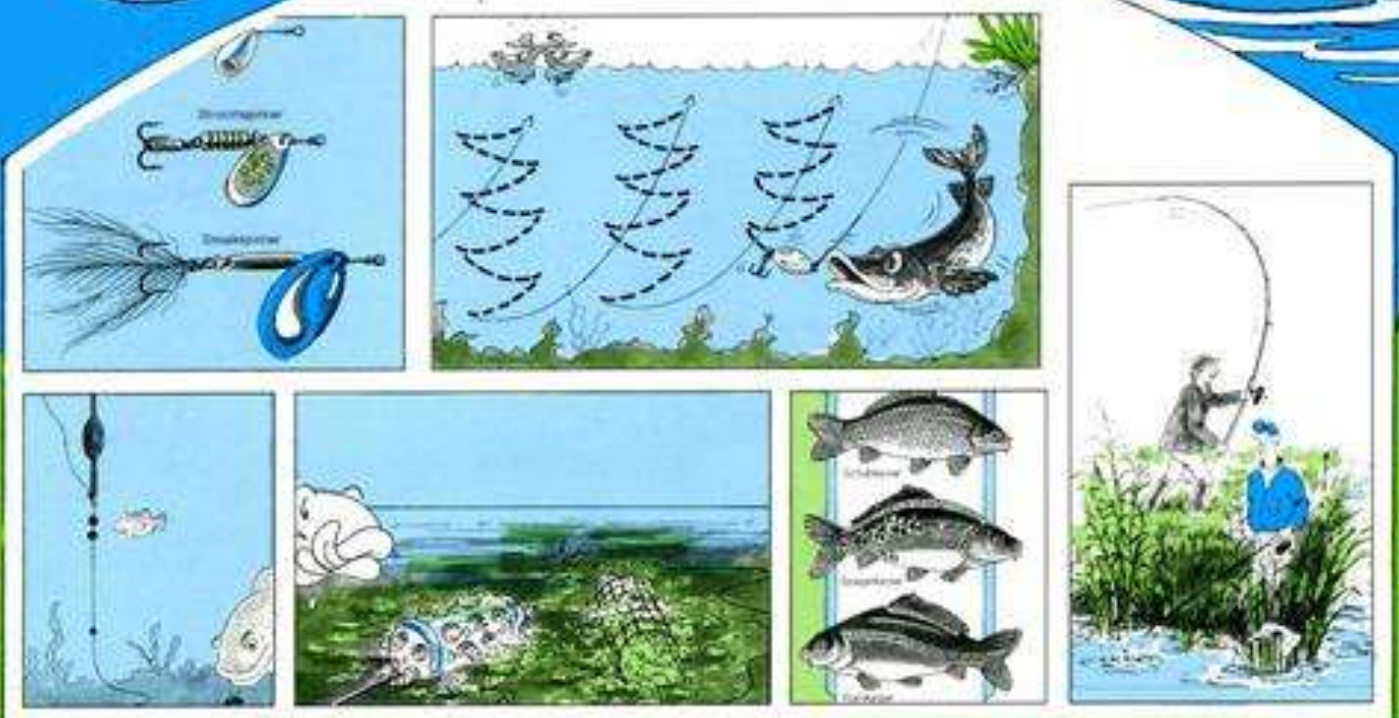

Visinstructie  
 voor beginners in  
 woord en beeld



Koninklijke  
 Sportvisserij  
 Nederland





Vissen met de  
werphengel

## Uitgave:

Nederlandse Vereniging van Sportvisserfederaties (NVVS)

Nu: Koninklijke Sportvisserij Nederland, Postbus 162, 3720 AD Bilthoven

Met bijzondere dank aan het ministerie van Landbouw, Natuurbeheer en Visserij, dat de uitgave van dit boek mede heeft mogelijk gemaakt.

## Redactie en productie:

Annie Schoen

## Tekst:

Ed Stoop

## Vormgeving:

Studio Bert Gort, Zevenhuizen (Gr.)

## Illustraties:

Jaap van der heide

## Druk:

Scholma druk, Bedum

© Copyright 1995

NVVS- Amersfoort

Zonder voorafgaande toestemming mag niets van deze uitgave worden overgenomen, verveelvoudigd en/of openbaar gemaakt worden door middel van druk, fotokopie, microfilm of op welke andere wijze ook.

# Inhoud

## De boeiende wereld van de werphengel ..... 6

Wat is een werphengel? .....	7
Allround bestaat niet .....	8
Werpen en indraaien .....	8
Veel soorten werphengels .....	9
De werpmolen .....	10
De slip .....	11
De vislijn .....	12
Knopen .....	13

## Met de werphengel op witvis .. 15

De Bolognesehengel .....	14
De matchhengel .....	15
Matchmolens .....	16
Dobbers .....	16
Peilen .....	17
Het vissen .....	18
De winkle picker .....	18
Werpmolen; lijndikte en aas .....	19
Schuin naar de waterkant .....	20
Winkle picker steunen .....	20
Wartellood .....	21

Peilen niet nodig .....	21
Lijn strak draaien .....	21
Lijn vastzetten .....	22
Voerkorf .....	22
Voerkorf aan lusje .....	23
De feederhengel .....	23
De swingtip .....	24
Lokvoer .....	24
Opbergen en zitten .....	25
Vissoorten .....	25
Andere witvissen .....	26
Winkle picker en de Visserijwet ..	26



## Met de werphengel op roofvis 25

De spinhengel, molens en lijnen	27
De plughengel.....	28
Kunstaas .....	28
De spinner .....	29
De lepel .....	30
De jig .....	31
De twister .....	31
De plug .....	32
100.000 soorten kunstaas .....	32
Staaldraad en spinstangetje .....	33
Aasvis .....	33
Hoe te landen? .....	34
Onthaken .....	34
Vissoorten .....	35
Roofvis en de Visserijwet .....	36

## Vissen op karper.....35

Karperhengels .....	37
De karperpen .....	38
Lood.....	38
Haken .....	39
Aas en lokvoer .....	39
Met drijvende broodkorst.....	40

op de bodem met schuiflood .....	41
De waker .....	41
Met de boilie .....	41
Slip afstellen .....	43
Elektronische beetverklikker .....	44
Lokken .....	44
Karpernetten .....	44
Foudraal en karpertas .....	45
De appersoorten .....	45
Karpervissen & Visserijwet.....	47

## Vissen met de vliegenhegel .... 48

Drijvend en zinkend .....	49
Waar vissen? .....	50
Opbergen - vliegvisvest .....	50
Vissoorten .....	50
Vliegvisserij & Visserijwet .....	51

## Onderhoud materiaal .....52

## Denk aan het milieu .....53



# De boeiende wereld van de werphengel

**H**et vissen met de vaste hengel houdt niet op bij een insteek- of oversteekhengel van vijf



meter, een eenvoudig tuigje met een klein haakje, een doosje maden, wat sneetjes wit- of bruin brood en een paar handen lokvoer. Voor wie met de vaste hengel verder wil zijn er bijvoorbeeld hengels tot wel zestien meter, al zijn die voor negen van de tien hengelaars haast onbetaalbaar en eigenlijk alleen gemaakt voor de wedstrijdvisserij. Desondanks blijft de basistechniek voor die vaste hengel steeds dezelfde en moet ook dat hele lichte wedstrijdtuigje met dat piepkleine haakje gewoon worden uitgelood en dient er aan de waterkant ook te worden gepeild.

Inmiddels heb je ook gemerkt dat er naast die vaste hengel heel andere manieren bestaan om vis te vangen. Leuke en spannende methoden die soms zelfs nodig zijn. De vaste hengel kent namelijk z'n beperkingen, zelfs al heb je net als die wedstrijdvisseren zo'n superlange hengel. Een afstand van zestien meter kan wel eens te kort zijn om de brasems en voorns te kunnen bereiken. Die azen op een gegeven moment bijvoorbeeld alleen in het midden van een breed kanaal, of kunnen uitsluitend bij een rietkraag aan de overkant van de sloot worden gevangen. Om dan op zo'n stek te kunnen vissen is er dikwijls maar één oplossing: dat is de werphengel. Hetzelfde geldt voor vissen die simpelweg te groot en te sterk zijn voor de vaste hengel. Denk maar eens aan de snoek en de karper. Die kan je uitsluitend met een werphengel bevissen. Een hele nieuwe boeiende wereld om te ontdekken.

Met een werphengel kom je overal. Nou ja, overal is misschien een tikje overdreven, want er zijn natuurlijk plaatsen die je niet kunt bereiken, ook al kan je goed en ver werpen. De afstand kan gewoon te groot zijn of het aas is niet geschikt om zo'n eind te werpen. Een paar maden achter een werpllood van vijftien gram krijg je heel wat gemakkelijker een eind weg dan

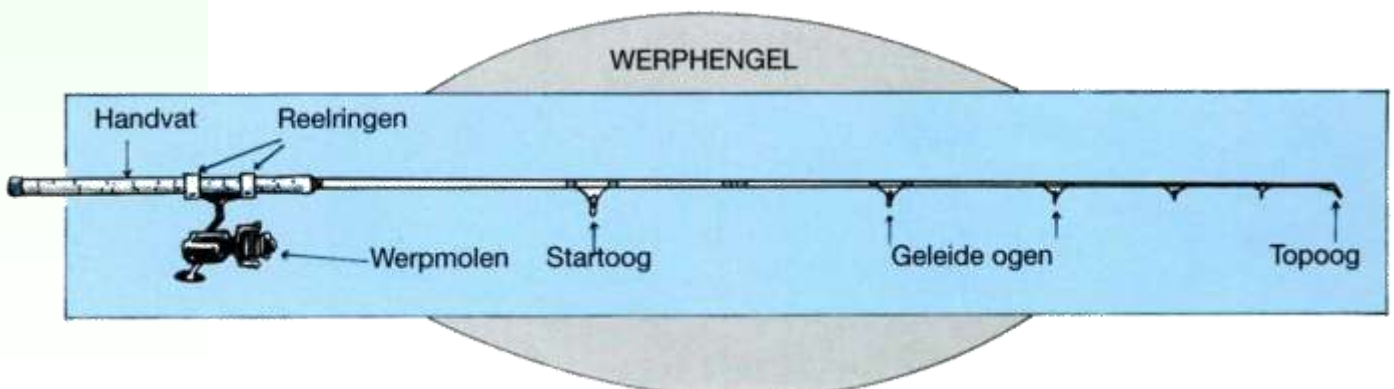

een zachtgekookt stukje aardappel. Dergelijk zacht aas vliegt zo van de haak.

In deze vervolg cursus gaan wij wat dieper in op het vissen met de werphengel en wat daar allemaal bij komt kijken. Wat is een werphengel? Wat is werpen? Welke soorten werphengels zijn er? Voor welke vissoorten zijn ze geschikt, hoe en waar vang je die en welke aassoorten kan je allemaal aan zo'n werphengel hangen? Deze vragen komen allemaal aan de orde op de volgende bladzijden van dit cursusboek.

## Wat is een werphengel?

**K**omen we natuurlijk meteen bij de vraag 'wat is een werphengel'?

Eigenlijk zegt het woord het al. Een werphengel is een hengel waarmee we ons aas een flink eind weg kunnen werpen. Hij zou alleen niet compleet zijn wanneer er geen werpmolen of een werpreel op zou zitten. Een reel ziet er prachtig uit, maar is vanwege de speciale manier van werpen en de kans op een verwarde lijn, beslist niet geschikt voor beginners. Die zijn veel meer gebaat bij een werpmolen. Een goede reel kost bovendien driemaal zoveel als een goed molentje. Een werpmolen is met een mooi woord een "opwindmechanisme" met een spoel waarop doorgaans minstens honderd meter vislijn zit. Niet dat je meteen zo

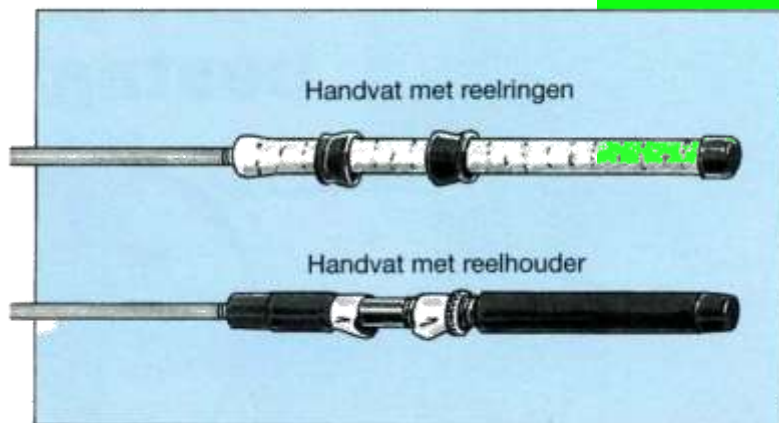

ver werpt, maar je moet toch de nodige meters reservelijn hebben, want grote karpers kunnen er een knap eind met de vislijn vandoor gaan.

Werphengels worden gemaakt van kunststoffen zoals glasvezel of grafiet (= carbon), of een combinatie van die twee. Dikwijls zijn ze extra versterkt door het aanbrengen van supersterke vezels als Kevlar, Dyneema, titanium, lithium enz. De hengel is meestal twee- of driedelig. Net als bij de vaste hengel heb je bij de werphengel ook insteek-, oversteek- en telescopische uitvoeringen. Elke werphengel is voorzien van een handvat met reelringen of een reelhouder, waarmee de molen aan de hengel kan worden bevestigd.

Op de hengel zijn metalen en/of kunststofringen bevestigd die we geleideogen noemen. De lijn loopt tijdens het vissen door deze ogen. Het oog dat het dichtst bij de molen zit noemen we het startoog, het oog aan het eind van de hengel het topoog.

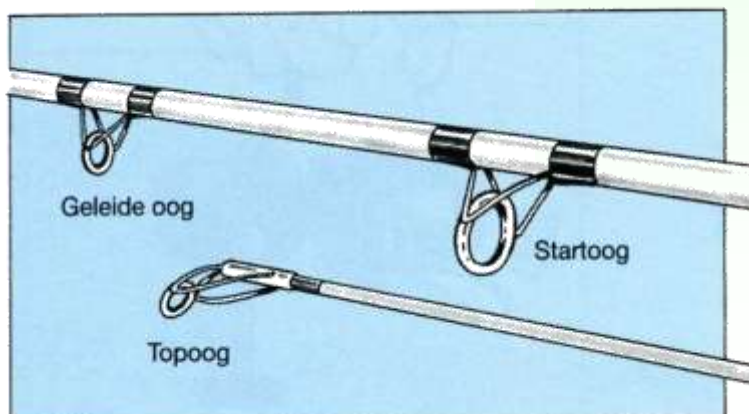
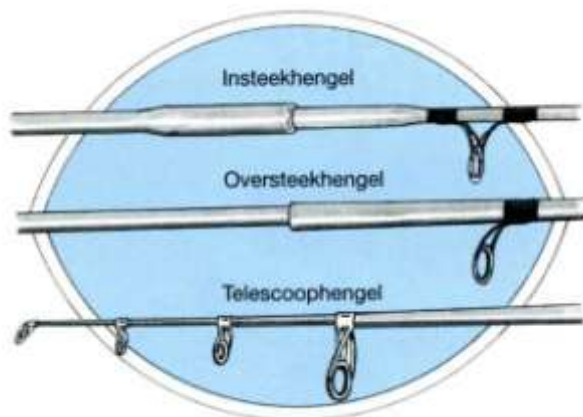

## Allround bestaat niet!



**N**og te vaak wordt een werphengel gekocht met het idee dat er van alles en nog wat mee te doen is.

Bijvoorbeeld op snoek vissen, maar er ook mee karperen of zelfs zeevissen. Voor een enkel keertje kan dat wel eens, maar je moet er toch van uit gaan dat er geen hengel bestaat die voor elke manier van vissen geschikt is. Hou daar dus rekening mee bij de aanschaf van je eerste werphengel. Bepaal wat je wilt en koop daarvoor de geschikte hengel. Dit even als waar- schuwing tussendoor.

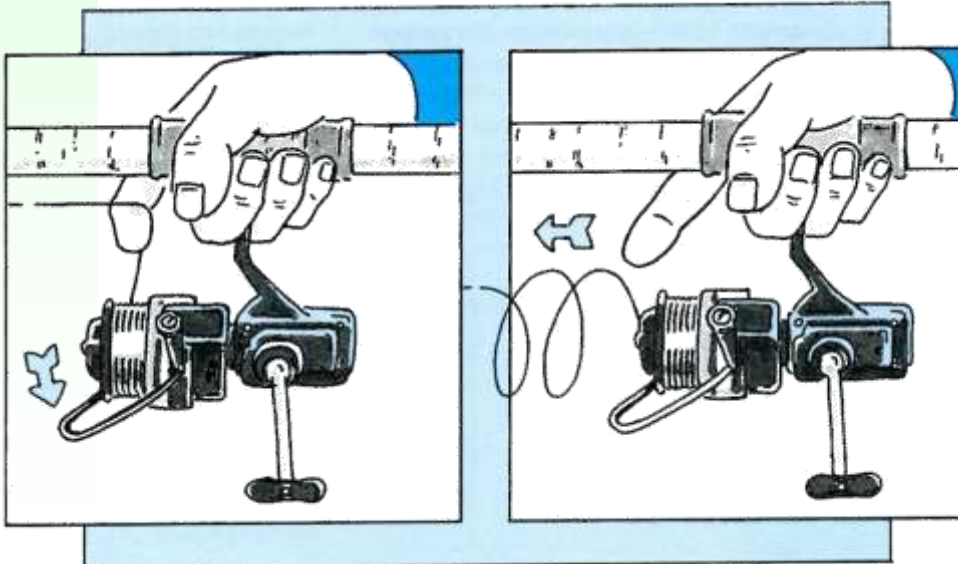

## Werpen en in- draaien

**W**erpen is het van achteren naar voren zwiepen van de hengel, waarbij de lijn op het juiste moment wordt losgelaten en het aas of het werpgewicht wegvliegt. Dat klinkt eenvoudiger dan het is, want werpen doe je niet zo maar even. Dat moet je leren, al is het niet echt moeilij- k. In het kort komt het er op neer dat je de lijn ter hoogte van de molenspoel achter je wijsvinger haakt.

Daarna wordt de beugel van de werp- molen omlaag geklapt, zodat de lijn vrij van de spoel kan vliegen. Wanneer je nu met de hengel de werpbeweging maakt en je op het juiste moment de lijn achter die vingertop vandaan laat komen heb je eigenlijk al geworpen. In het begin zal je de lijn nog wel eens te vroeg of te laat loslaten, maar met hulp van een ervaren werper leer je in een paar uur tijd al een beetje werpen en als je dan nog wat oefent heb je het snel onder de knie. Oefenen in zuiver werpen lukt prima met een lege em- mer die je op een grasveld zet en waar je op gaat mikken. Op de teke- ningen zie je wat werpen is. Door dus met de hengel op de juiste wijze in te werpen vliegen er meters lijn van de molenspoel. Hoe beter je werpt, hoe meer lijn je in het water kunt krijgen.

Wil je de lijn binnenhalen dan klap of draai je eerst de beugel dicht (= om- hoog), zodat de lijn niet meer van de spoel kan lopen. Vervolgens draai je aan de slinger van de werpmolen. Door het draaien begint het gedeelte van de molen waar de beugel aan vast zit ook te draaien, waar- door de lijn om de spoel wordt gewon- den. Om dat opwin-



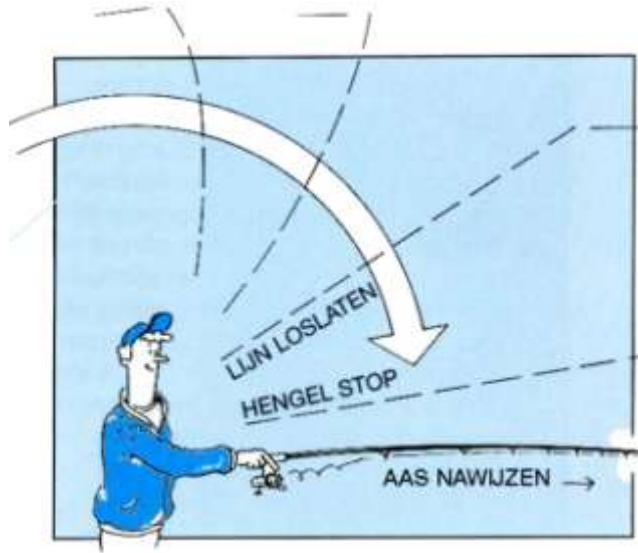

den mooi gelijkmatig te laten gebeuren beweegt de spoel zich bovendien op en neer. Wat dat betreft is de werpmolen een vernuftig instrument.

Heel vroeger, toen de werpmolen nog niet bestond, gebruikten met name zeevissers lange lijnen die ze op een houten spoel of een oud conservenblik hadden gewonden. Met één hand werd die spoel of dat blik vastgehouden, terwijl de lijn met daaraan een stuk lood en enkele beaasde haken met de andere hand een eind in zee werd geworpen. Wilde je de lijn binnenhalen dan moest je die weer met de hand om de spoel winden. Bij de moderne versie van die haspel, de werpmolen, behoeft je de lijn dus niet meer zelf met de hand om de spoel te winden. Je draait gewoon aan een slinger waarna de rest vanzelf gaat. Dat gebeurt allemaal razendsnel en heel eenvoudig. De hand waarmee destijds werd geworpen is nu een hengel geworden, al gebruiken we onze handen en armen natuurlijk nog steeds voor de worp.

## Veel soorten werphengels

Er bestaan allerlei werphengels, die speciaal zijn ontworpen voor de vissoort waar we op willen vissen, of voor het aas dat we gebruiken. Het is natuurlijk niet zo dat je als beginner voor elke vissoort steeds weer een andere werphengel

moet hebben. Dat is duur en een tikje overdreven. Toch zal je in een goedgesorteerde hengelsportzaak heel wat van die speciale werphengels voor allerlei vis- of aassoorten tegenkomen. Een dobber werpt nu eenmaal beter aan een lichte soepele hengel, dan wanneer hij aan een zware zeewerphengel met een knots van een molen en een dikke lijn hangt. Andersom kan je een zwaar zeewerplood niet aan een lichte kunstaashengel hangen. Deze zou onherroepelijk breken. Één werphengel voor alle visserijen is helaas niet mogelijk, al kan je een karpershengel bijvoorbeeld ook voor het vissen op snoek en zelfs voor licht zeevissen gebruiken. Ga je je eerste werphengel kopen, bedenk dan heel



goed waarvoor je hem precies wilt gebruiken en maak pas dan en in overleg met een ervaren hengelaar die met je mee gaat, of met de winkelier je keuze.

Het mag duidelijk zijn dat het grote assortiment werphengels voor allerlei verschillende vissoorten ook betekent dat er allerlei aassoorten mee geworpen kunnen worden. Vis je graag met grote pluggen (kunstvissen) op snoek, dan heb je niets aan een lichte spinhengel. Later in deze cursus komen die aassoorten nog uitgebreid aan bod.

## Waarschuwing!

Carbonhengels staan bekend als ideale bliksemafleiders. Het is dus levensgevaarlijk om met carbonhengels tijdens onweer te vissen. Leg de hengel meteen plat op de grond, of pak hem in en ga naar huis of ergens schuilen. Wees ook voorzichtig in de buurt van hoogspanningskabels. Ook al hangen die hoog in de lucht, dan nog kan de elektriciteit van de kabel op de hengel overspringen. Blijf dus uit de buurt van dergelijke kabels!

## De werpmolen

In het kort hebben we het al even over de werpmolen en z'n eenvoudige voorganger gehad.

Werpmolens bestaan uit een spoel met daarop een rem die we de slip noemen. Verder is er een molenhuis, een beugel met lijnrol, een molenslinger, een molenvoet en het binnenwerk met al z'n tandwielen en z'n antiretour. Het antiretour knopje zorgt er voor dat de molen niet ineens terug kan draaien, waardoor de lijn ongewild van de spoel loopt en in de war raakt. Veel hengelaars houden de antiretour constant ingeschakeld als zij vissen, maar weer anderen schakelen hem uit zodra zij aan de molen draaien. Het antiretour palletje kan namelijk slijten en hoe vaker je het gebruikt hoe sneller het slijt.

De eerste Nederlandse molen is van vlak na de Tweede Wereldoorlog en heette de Tamson. Dat was een hele revolutie in de hengelsport. Alleen bij verzamelaars kom je hem nog wel eens tegen.

Evenals allerlei soorten hengels zijn er ook ontelbaar veel molens. Welk type

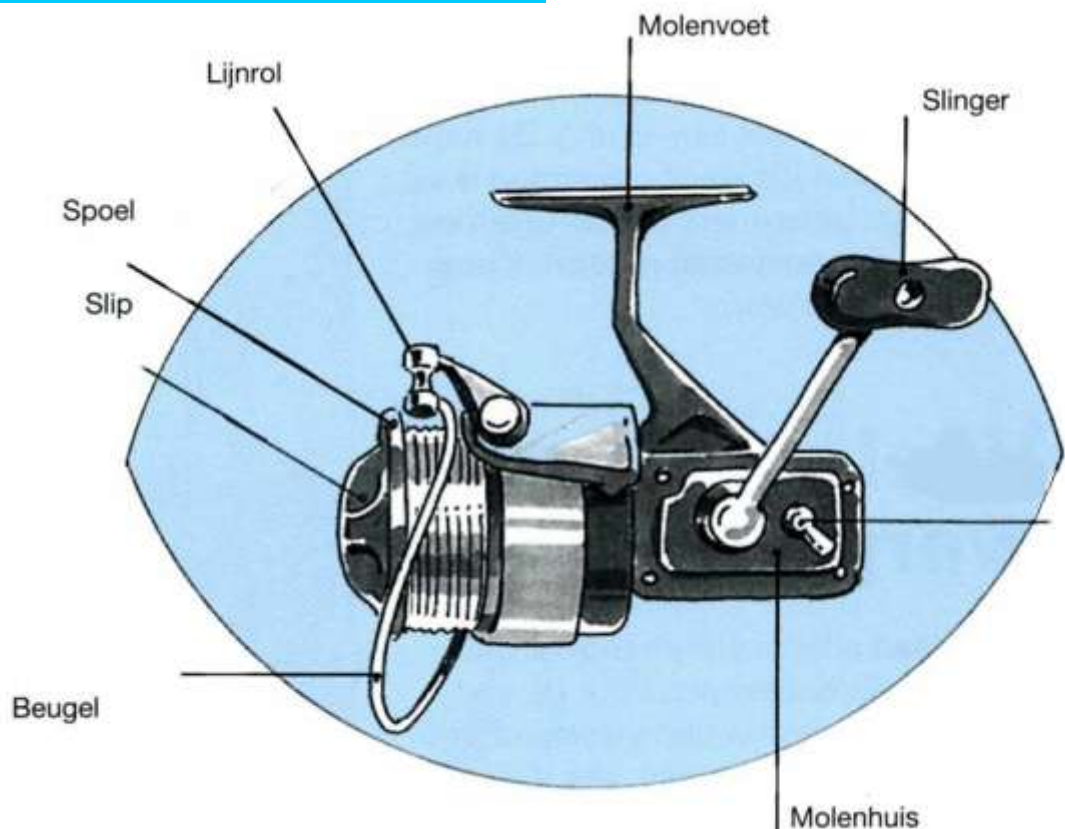

je gaat gebruiken hangt vaak af van de hengel waar hij op moet en de lijndikte die je wilt gebruiken. Voor een piepklein molentje kies je bijvoorbeeld geen kabeldikke lijn. Omgekeerd is het niet verstandig om op een zeewerpmolen een dun witvislijntje te draaien. Hengel, molen en lijn moeten dus goed op elkaar zijn afgestemd.

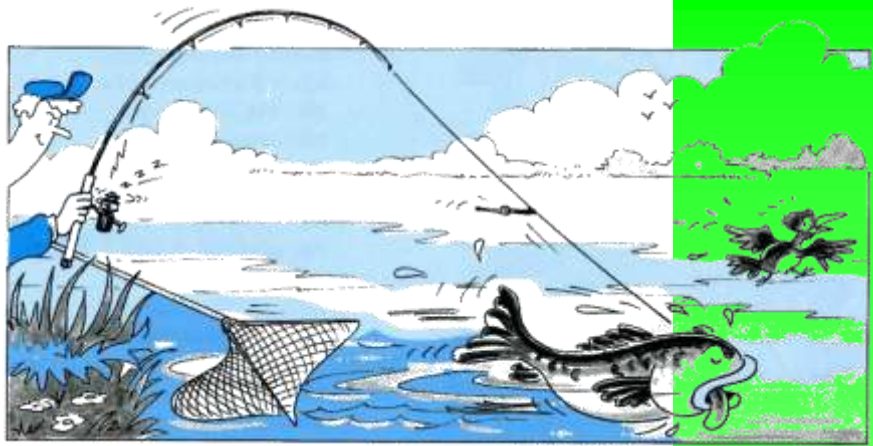

### LINKS- EN RECHTSHANDIG

Bij het grootste deel van de werpmolens zit de molenslinger aan de linkerkant. Om in te kunnen draaien moet je dan je linkerhand gebruiken. Kennelijk is dat gedaan omdat de meeste mensen rechtshandig zijn en zij de hengel het beste met de rechterhand vast kunnen houden. Het grappige is echter dat zowel links- als rechtshandigen zo vissen. Veel werpmolens hebben echter de mogelijkheid de molenslinger zowel links als rechts te hebben. Dat is een oplossing voor linkshandigen en het omzetten is een fluitje van een cent.

### GOEDKOOP IS DUURKOOP

Wie een hengelsportwinkel binnenloopt ziet in één oogopslag een geweldig assortiment werpmolens van allerlei merken. Het valt niet altijd mee om daaruit meteen een goede keuze te maken. Voor een paar tientjes heb je al een eenvoudig en goed molentje zonder enige luxe, terwijl er ook molens bestaan die enkele honderden guldens tot zelfs meer dan duizend piek kosten.

De prijs bepaalt doorgaans de kwaliteit.

Kleuren zeggen niets. Het is maar net wat je mooi vindt. Bovendien zijn ook werpmolens en kleuren aan mode onderhevig. Een hele tijd waren de meeste dure binnenwatermolens zwart en dof, terwijl een jaar of wat daarna ineens glimmende en dikwijls goud- of

zilverkleurige molens in de mode waren.

Werpmolens werden vroeger uitsluitend van metaal gemaakt, maar tegenwoordig gebruikt de fabrikant steeds vaker allerlei kunststoffen. Daardoor wegen ze vaak nog maar de helft van zo'n metalen molen.

Binnenwatermolens hebben vrijwel allemaal een beugel die de lijn om de spoel windt en die je openklapt als je gaat werpen. Een uitzondering vormt een klein aantal gesloten molens, die een kap over de spoel hebben. Deze worden in hoofdzaak door wedstrijdhengelaars en kunstaasvissers gebruikt en zijn niet iets voor de beginner. Wil je meer van je sport maken, kies dan niet het aller-goedkoopste molentje, want meestal is goedkoop ook duurkoop.

## De slip

Een werpmolen heeft dus een rem die we "de slip" noemen. Deze slip kan zo worden afgesteld dat een flinke vis met enige kracht de vislijn nog net van de spoel kan trekken zonder dat de lijn breekt. Dat door die slip trekken kost kracht en vermoeit de vis zodat we hem uiteindelijk in het landingsnet kunnen krij-

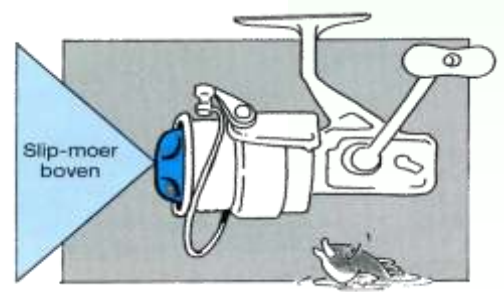
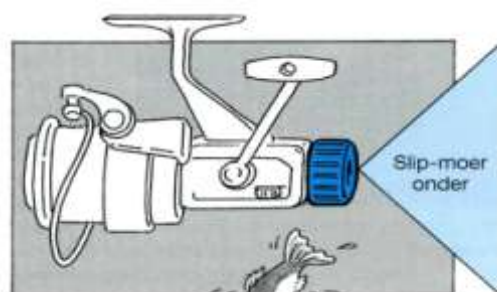

gen. De moer om die slip vast of los te draaien zit bij sommige molens bovenop de spoel, terwijl hij bij andere molens helemaal onderaan zit.

Op zich maakt de plaats van de slipmoer niet zo veel uit. Als de slip maar goed werkt, want dat is belangrijk. Bij de wat duurdere molens zal de slip over het algemeen beter werken dan bij de allergeedkoopste.

## De vislijn

**O**f je nu met de vaste hengel vist of met de werphengel, de vislijn blijft dezelfde en is meestal van nylon. Andere kunstvezels dan nylon zijn echter steeds meer in opkomst. De lijn die we op de werpmolen spoelen is alleen heel wat langer dan de enkele meters waarvan we het tuigje voor de vaste hengel maken. Afhankelijk van de vissoort waar je op vist kan de werphengellijn ook stukken dikker zijn. Vis je op voorn en brasem met de vaste hengel meestal niet dik-

ker dan 16/00 millimeter, voor karperspoel je op de werpmolen 24/00 tot zelfs 30/00 millimeter.

Op een werpmolen gaat altijd minstens 100 meter lijn, ook al werp je lang niet zo ver. Je hebt im-

mers de nodige meters reserve-lijn nodig. Stel je eens voor dat je maar vijftig meter op de molen hebt en je het aas voor een dikke karpers zo'n vijfentwintig meter ver hebt geworpen. Na lang

wachten bijt dan eindelijk die grote vis en trekt bij z'n eerste vluchtpoging meteen meer dan twintig meter lijn van de molen. Dat worden dan angstige momenten, want nog een paar meter en het is over en uit. Vandaar dus min-

stens honderd meter en dikwijls zelfs tweehonderd meter. Het is maar net waar je vist en hoe ver je kunt werpen.

### OPVULLEN

Als je een werpmolen koopt en de spoel is nog helemaal leeg, dan zal je merken dat wanneer je daar honderd meter lijn op draait deze lijn bij lange na niet tot de rand van de spoel komt. Op een klein molentje gaat bijvoorbeeld al gauw tweehonderd meter 20/00. Is de vislijn niet hoog genoeg opgespoeld, dan werpt dat niet prettig en ook niet ver. Het is dan ook de bedoeling dat de lijn altijd tot vlak onder de rand van de spoel komt te zitten.

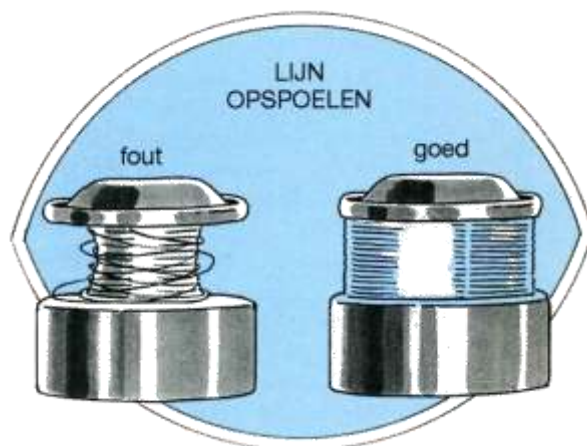

Aangezien dat met honderd meter nylon niet lukt is het verstandig om eerst een soort opvullaag aan te brengen. Dat kan met behulp van oude en versleten vislijn, maar vaker wordt daarvoor gewoon vliegertouw of katoen gebruikt. Dat spoel je eerst op de molen en daar overheen wordt dan de vislijn gedraaid. Hoe dikker de vislijn, hoe dunner de opvulling kan zijn en omgekeerd. Helemaal voldraaien met vislijn kan ook, maar is natuurlijk hartstikke duur en zonde van de vele meters lijn die je nooit zal gebruiken. Pas wel op dat je de molenspoel ook weer niet te vol met lijn draait. Bij een te volle spoel springt de lijn er namelijk regelmatig vanzelf af en raakt zo makkelijk in de knoop. Op de tekeningen zie je precies wat fout en wat goed is.

## Knopen

**H**oe je ook vist, haast altijd en overal kan je dezelfde knoop gebruiken die je hebt geleerd om een haakje met een oogje aan de lijn te knopen. Een halve bloedknoop heet dat. Die halve bloedknoop heb je nodig om kunstaas aan de lijn te bevestigen en je maakt er ook een wartel mee aan de lijn vast. Overal waar de lijn dus aan een oogje moet worden geknoopt gebruik je die halve bloed-

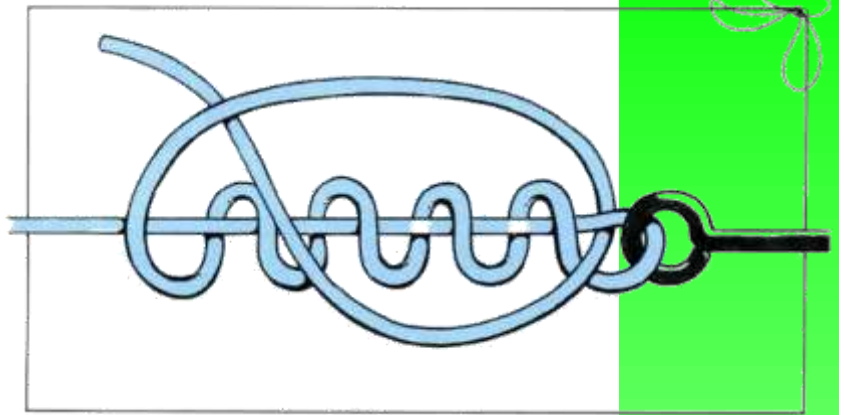

knoop. Hij is eenvoudig te maken en de tekening maakt alles extra duidelijk. Je steekt het uiteinde van de lijn door het oogje en draait hetzelfde uiteinde vervolgens vijf keer om de hoofdlijn. Wanneer dat lijngedeelte daar vijfmaal omheen is gedraaid steek je het uiteinde door de opening in de lijn, die vlak boven het oogje is ontstaan. Even aantrekken en klaar is Kees. Op de tekening zie je ook hoe je deze halve bloedknoop extra veilig kunt maken. Je steekt het uiteinde van de lijn niet alleen door de opening boven het haakoog, maar ook nog eens door de grote opening van de knoop alvorens de lijn aan te trekken. Natuurlijk bestaan er veel meer goede knopen, maar die kan je naderhand altijd nog leren.

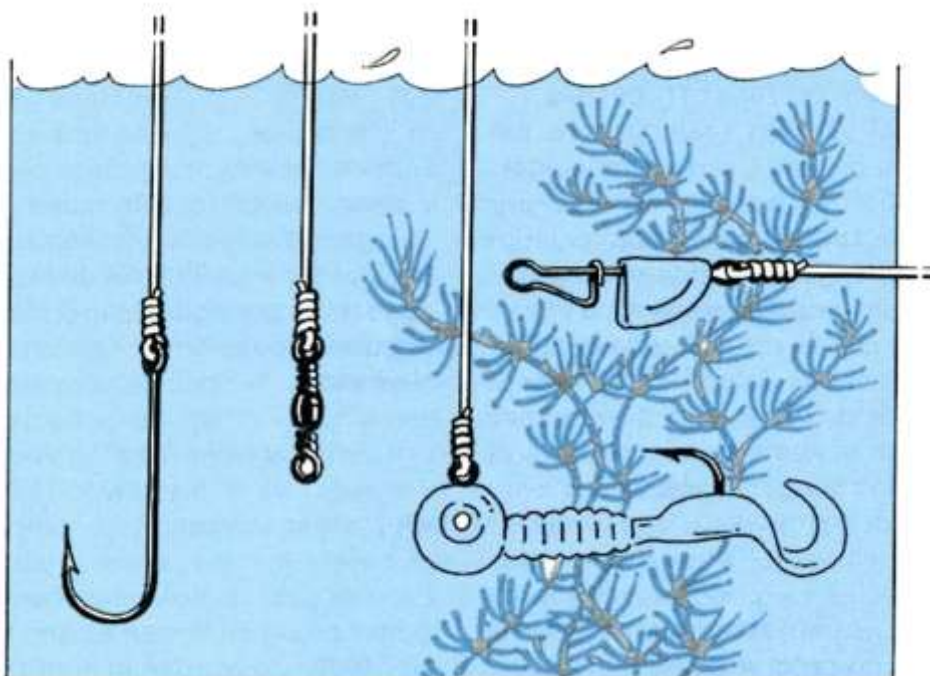

# Met de werphengel op witvis

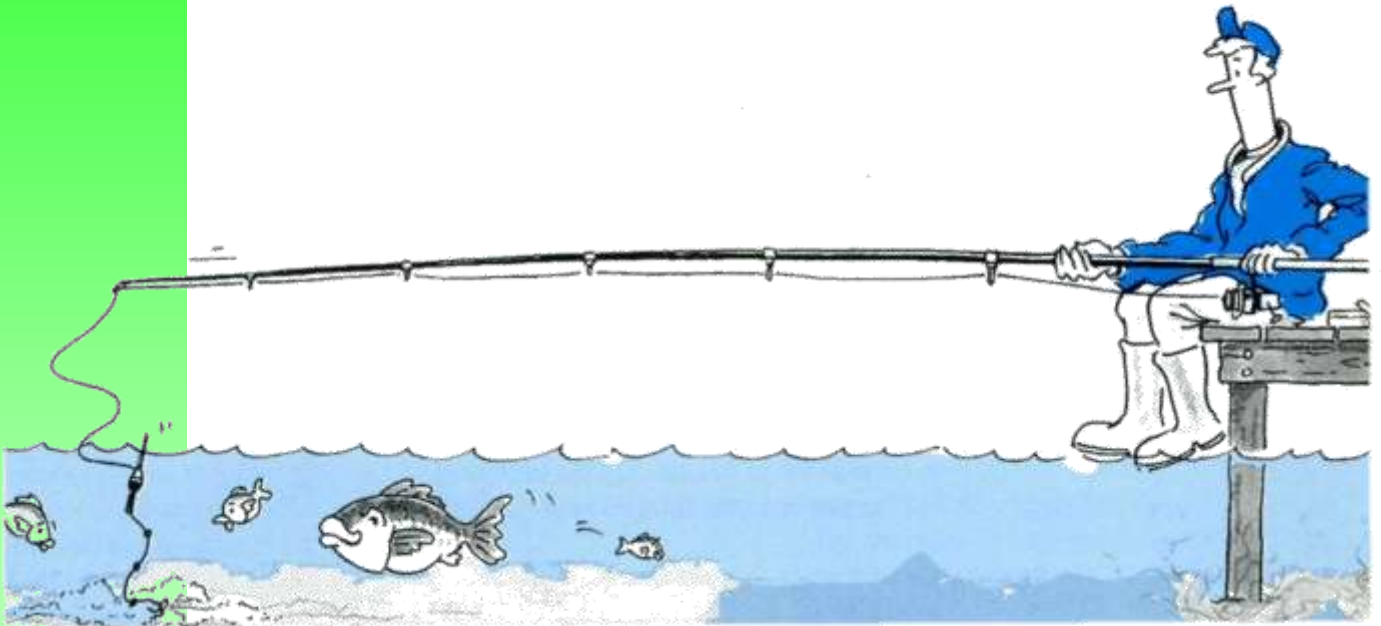

W e gaan in dit hoofdstuk de werphengels bespreken die speciaal voor het vissen op witvis zijn ontworpen. Maar alvorens daartoe over te gaan, zullen we het eerst kort over een hengel hebben die eigenlijk niet helemaal een werphengel is. Zoals jullie allemaal weten vissen we met de vaste hengel op voorn, brasem en kolblei, of wel op witvis. Het gebeurt daarbij regelmatig dat niet witvis, maar een dikke karper, zeelt of grote baars het aas pakt. Zulke vissen zijn beresterk en kunnen de lijn van de vaste hengel gemakkelijk stuk trekken. Om zo'n karper toch te kunnen vangen zijn er lange telescoophengels voorzien van ogen, waarop een werpmolen past. Je vist daarmee, net als met de vaste hengel, gewoon met een dobber, op een voerplek niet te ver uit de kant. Komt er dan zo'n karper of een andere grote vis aan de haak dan kan je ook die dankzij de hulp van de werpmolen vangen. Deze geringde telescoophengel is dus eigenlijk geen echte werphengel en hij is ook niet

speciaal gemaakt om er ver mee te werpen. Een soort vaste hengel dus met een werpmolen. Je kan hem op elk water gebruiken en peilen doe je net zo als bij de vaste hengel.

## De Bolognese hengel

Een heel moderne uitvoering van deze geringde telescoophengel is de Italiaanse "Bolognese hengel", waarmee je wel degelijk een flink eind kunt werpen. De lengte van deze hengels varieert van vijf tot acht meter. Ook de Bolognese hengel is telescopisch, maar heeft in tegenstelling tot de hiervoor genoemde geringde hengel meer lengte tussen de reelhouder en het ondereind van de hengel. Bij het vastpakken van die handgreep kun je beide handen wat verder uit elkaar zetten voor de worp. Je kan er dus gewoon beter en verder mee werpen. Zeker omdat hij ook nog eens van carbon is gemaakt en tamelijk strak is. Bolognese

## DOBBER MATCHHENGEL

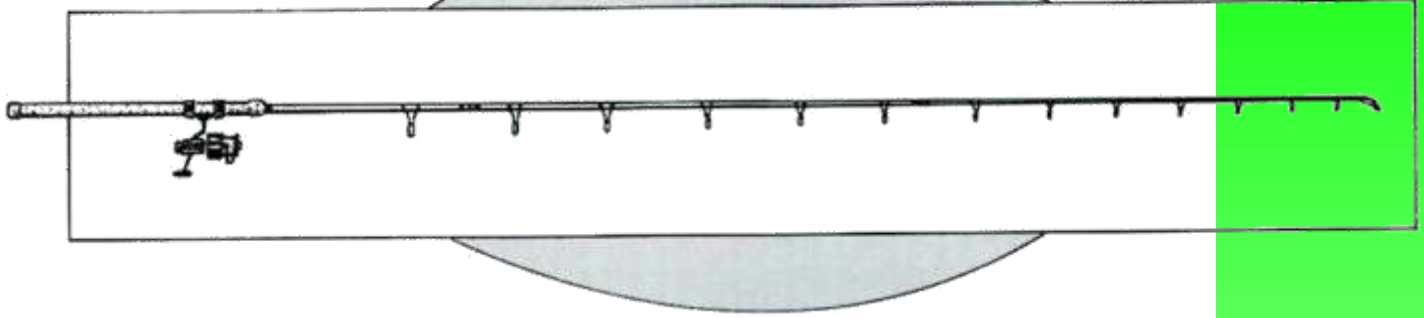

sehengels zijn echter prijzig en kosten tussen € 135 en € 450. Ze worden in hoofdzaak door wedstrijdvisser ge- kocht. Het is dan ook geen onderwerp om diep op in te gaan. Bolognesedob- bers zijn geen schuifdobbers en zitten evenals dobbers voor de vaste hengel vast op de lijn. Ze zijn over het alge- meen groot en zwaar voor loodge- wichten van 3 tot wel 15 gram. De bo- venantenne is meestal kort en dik, ter- wijl de onderantenne lang en dun is.

## De matchhengel

**D**e naam matchhengel geldt ei- genlijk voor elk type werphen- gel dat bij viswedstrijden wordt gebruikt. Aangezien zo'n algemene benaming tot verwarring kan leiden zijn wij in de loop der jaren onder- scheid gaan maken in ledger-hengels (= lood of voerkorf op de bodem) en float- (= Engels voor dobber) hengels. Wanneer wij het over de matchhengel hebben, bedoelen wij een floathengel, of wel een lange ( 3,6 tot 4,5 meter) en meestal driedelige insteek- of over- steek werphengel voor het vissen met een dobber ver uit de kant. Daar waar je met de vaste hengel niet meer kunt komen helpt de matchhengel. We spreken ook wel over "dobber- matchhengel". Het materiaal waarvan ze zijn gemaakt is meestal carbon of composite. Aanvankelijk waren het de

Engelsen die veel met dit soort hen- gels visten, maar tegenwoordig wordt hij ook in Nederland gebruikt, al is dat zoals gezegd voornamelijk door wed- strijdvisser. Dobber-Matchhengels zijn voorzien van veel kleine ogen, soms wel twintig, die ver van de hen- gel afstaan. Dit om te voorkomen dat de natte dunne lijn ( 12/00 of 14/00) tijdens het vissen aan de hengel blijft kleven.

### HOL OF VERSNEDEN

Carbonhengels zijn altijd hol en mat- chhengels vormen daarop geen uit- zondering. Van sommige matchhen- gels is de gehele top hol, maar er zijn er ook met een massief uiteinde. Meestal is dat een volle carbonspriet, die in het holle topje is gelijkmd. De hengel wordt daardoor soepeler en geschikt voor dunne lijnen van 10/00 tot 14/00. Die holle top met daarin dat volle gedeelte heet een versneden top. Wil je dus een matchhengel voor lichte dobbers en dunne lijnen, dan kies je voor eentje met een versneden top.

### Versneden top



## De matchmolens

Er bestaan speciale werpmolens voor de matchhengel die we matchmolens noemen. Deze hebben een ondiepe spoel zodat bijvoorbeeld 100 meter 14/00 nylon tot vlak onder de spoelrand kan worden gewonden zonder dat een opvulling nodig is. Voor de rest zijn deze match-



molens gewoon hetzelfde als praktisch elke andere molen. De mogelijkheid om voor sommige van die "gewone" molens een speciale matchspoel te kopen bestaat ook. In plaats van een gewone molen wordt in combinatie met de matchhengel ook wel eens een werpmolen met gesloten kap gebruikt. Echt nodig is dit niet. Het zelfde geldt voor een molen met automatische beugel. Druk je op de beugel, dan springt hij automatisch open. Raak je hem per ongeluk aan, dan springt hij eveneens open en dat is weer een nadeel.

Eigenlijk kan elke niet al te grote molen op een matchhengel worden gezet.

## Dobbers

In vergelijking met de bolognesedobber, die in het midden en onderaan met de lijn is verbonden, ziet de matchdobber er heel anders uit. Er zijn vele soorten, maar wij beperken ons tot twee.

De eerste is de matchpen die op een lang recht stokje lijkt, bestemd voor stilstaand water. De tweede is de matchdobber met een dik drijflichaam, bestemd voor stromend water. Beide hebben een dikke felgekleurde punt. We noemen ze wagglers en ze zitten alleen met de onderkant aan de lijn vast. Dat geeft het voordeel dat je de lijn sneller onder water kunt trekken dan bij een dobber die ook met de bovenkant aan de lijn vast zit.

Wagglers worden meestal gemaakt van de schacht van een pauwenveer, al dan niet in combinatie met balsa-hout, maar ze zijn er ook steeds meer van plastic of andere kunststof. Sommige zijn al voorzien van een ingebouwd gewicht je en heten daarom "voorgelode pennen". Die voorgelode pennen hebben het voordeel dat er nog maar weinig lood op de lijn boven de haak nodig is. Wanneer het water niet dieper dan drie meter is wordt de matchdobber vaak met behulp van enkele loodhagels op de lijn vastgezet. Hij kan dan niet meer schuiven. Heb je een niet voorgelode pen, dan kan je deze het beste met tweederde van de





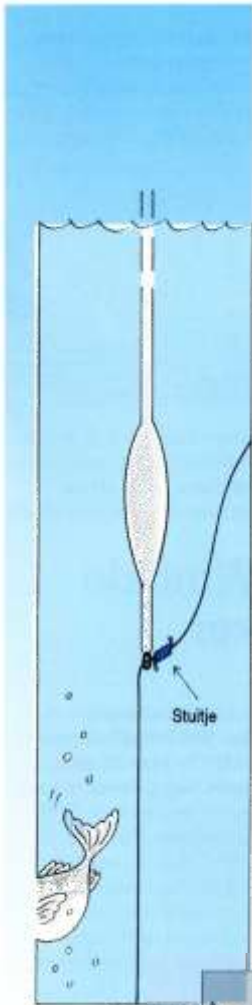

totale hoeveelheid lood vastzetten. Het resterende éénderde deel kan je in de vorm van één flinke hagel in de buurt van de haak plaatsen. Beter is het om die ene hagel te verdelen in drie kleinere loodjes.

### EEN REKENSOM

Je knijpt bijvoorbeeld eerst twee hagels van elk 1 gram aan weerszijden van de pen. Vervolgens plaats je een kleine hagel van 0,1 gram op ± 25 centimeter van de haak en een iets grotere hagel van 0,3

gram daar weer 15 centimeter bo-

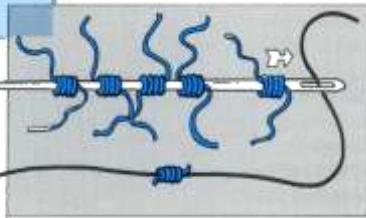

ven. De grootste hagel van 0,6 gram komt daar weer 25 centimeter boven te zitten. Je krijgt dan een mooi verloop en zo'n verdeling laat zich niet snel in de war werpen. Als je de som narekent kom je in totaal op 3 gram en zit er tweederde deel (2 gram) bij de dobber en eenderde deel (1 gram) tussen de dobber en de haak. Heb je een dobber die lichter of zwaarder dan 3 gram is, dan moet je natuurlijk even zelf zo'n rekensom maken.

### SCHUIVEND

In plaats van de waggler vast te zetten kun je hem natuurlijk ook laten glijden langs de lijn. Het wordt dan een schuifdobber en lood komt nu uiteraard onder de dobber te hangen. Aan de bovenkant wordt hij gestopt door een stuitje of stoppertje. Er bestaan allerlei stuitjes, maar de enige die geschikt is voor de waggler is er

een van een draadje katoen of garen. Je koopt dergelijke stuitjes in de hengelsportwinkel en ze zitten met vijf stuks op een naald.

Voordat de waggler op de lijn wordt geschoven zet je er eerst een stuitje op. Dat gaat heel eenvoudig door de lijn door het oog van de naald te steken en het stuitje van de naald over de lijn te schuiven. Even natmaken en aantrekken en klaar is Kees. Knip de uiteinden niet af, want dan glijdt het stuitje probleemloos door de geleideogen. Zijn de uiteinden kort en hard, dan geeft dat problemen.

### FLOAT-CONNECTOR

Wagglers hebben aan de onderkant een oogje, waardoor je de lijn kunt steken. Eenmaal tussen loodjes geklemd kun je ze niet meer eenvoudig verwisselen. Handig is dan een floatconnector die je eerst aan de dobber vastmaakt.

Een Nederlands woord voor dat kleine speldje bestaat niet.

Je kunt nu van dobber wisselen zonder dat je lood van de lijn hoeft te halen of de lijn stuk moet knippen. Wissel je een 3-grams dobber voor een 4-grams, dan moet er uiteraard 1 gram lood bij. Wisselen van dobbers die een gelijk draaggewicht hebben is dus het eenvoudigst. Floatconnectors zijn in elke hengelsportwinkel voor een paar kwartjes te koop.

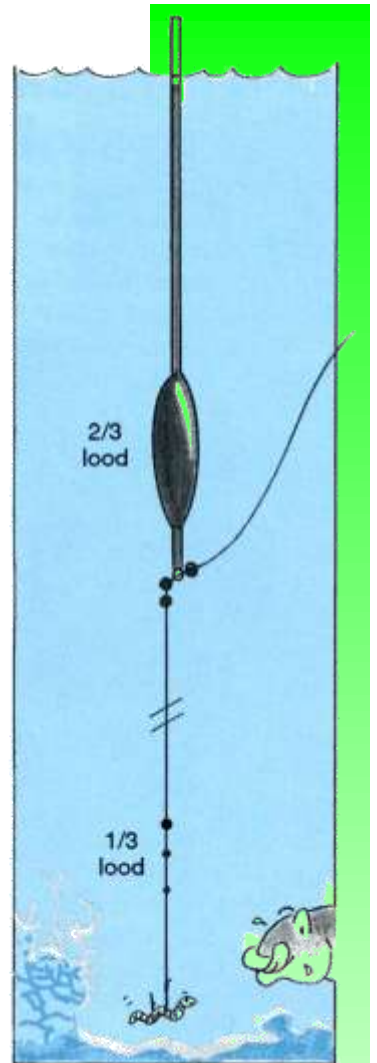

## Peilen

In tegenstelling tot de vaste hengel, waarbij het bekende peillood wordt gebruikt, kiezen we voor zowel de bolognesehengel als de matchhengel een grove loodhagel als peillood. Die knijp je gewoon vast op de haak.



Een echt peillood werpt met die dobber bovenaan voor geen meter. Veel beter kan je daarom een flinke loodhaagel op de haak knijpen. Die haal je er naderhand weer af. Ligt bij het peilen

gaat het om witvishaakjes nummer 10 t/m 16.

De werptechniek vraagt echter wel enige toelichting.

Wanneer je begint te vissen is het verstandig om telkens een paar meter voorbij de voerplek te werpen. Een boom, struik of ander richtpunt op de tegenoverliggende oever kan daarbij van

het aas op de bodem, dan hoort de bovenkant van de matchdobber ongeveer een centimeter uit het water te steken.

pas komen. Je werpt dan telkens op dezelfde plaats.

Steek direct na de worp de hengeltop een stukje onder water en geef een paar snelle slagen met de molenslinger.

Hierdoor trek je de gehele vislijn onder water en kom je precies op de voerplek terecht. Een lijn die drijft gaat namelijk in een steeds groter worden de bocht liggen en trekt daardoor de dobber van z'n plaats. Als beginnend werphengelvisser raden wij je niet aan meteen met een matchhengel te beginnen.

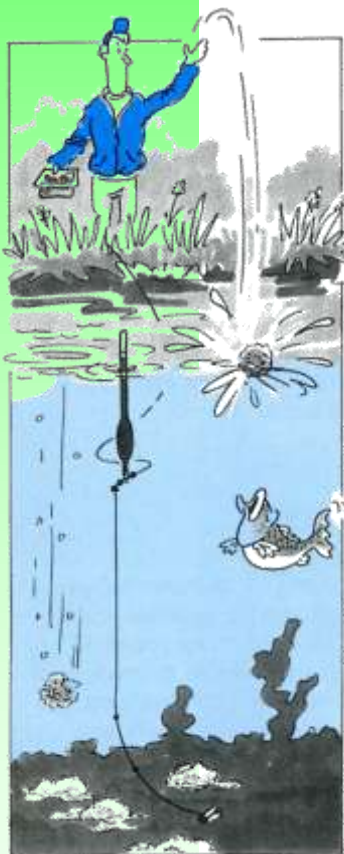

Eigenlijk gaat dit peilen hetzelfde als bij de vaste hengel. Alleen peil je nu verder uit de oever, al moet je er steeds voor zorgen de dobber goed te blijven zien. Na het peilen werp je de dobber op de plek waar je wilt vissen en werpt er wat voerballetjes bij. Wel graag bij elkaar, want heren der verspreide balletjes voer maken de voerplek te groot en dat is niet de bedoeling.

## Het vissen

Over het aas kunnen we kort zijn, want dat is hetzelfde als voor de vaste hengel: maden, wormen, madenpoppen (casters), brood e.d.

Ook haakjes blijven dezelfde en dan

## De Winckle Picker

Razend populair in Nederland is de winckle picker. Veel hengelaars spreken over "de picker" en laten dat eerste woord gewoon weg. Iedereen begrijpt immers waar je het over hebt. De picker leent zich uitstekend voor het vissen op brasem, maar je vangt er even goed andere witvissoorten en zelfs baars, paling,

### WINKLE PICKER

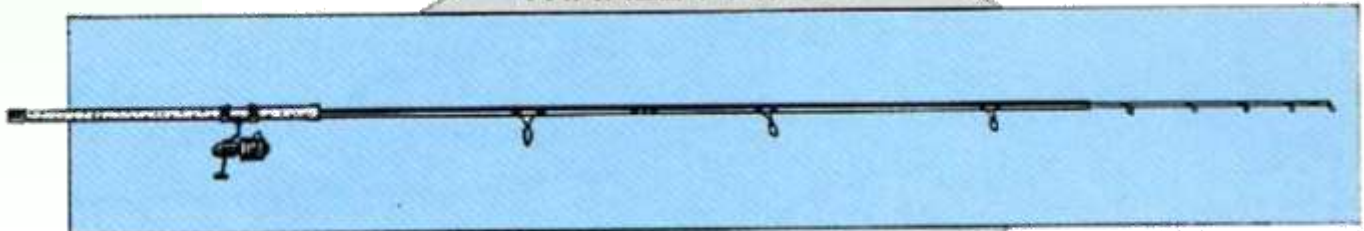

zeelt en kleine karper aan. Het is maar net wat er bijten wil.

Die winkle picker is een werphengel bestaande uit twee delen en een dun en gevoelig topje. De lengte ligt tussen de 2 en 2,75 meter. Het topje geeft de aanbeet aan. Het is meestal van massief glasvezel of van carbon en past in de holle hengeltop. Vaak worden er twee of drie verwisselbare toppen bij de hengel geleverd. Allemaal verschillend van dikte. Wind, stroming en waterdiepte bepalen welke top je moet gebruiken. Voor een stromende rivier kies je bijvoorbeeld niet voor de dunste top. Die zou door de stroming meteen krom worden getrokken waardoor je een aanbeet niet meer kan zien.

### HOE ZIE JE OF JE BEET HEBT?

Het bibbertopje is meestal, net als de punt van een dobber, fel gekleurd. Het meeste zien we fluorrood en fluorgeel, wat een goed contrast geeft. Op dat dunne topje zitten een aantal kleine oogjes, waar de lijn doorheen gaat. In plaats van dat we een aanbeet op de dobber zien, vissen we nu zonder dobber maar met een loodgewicht op de bodem. Als de vis het aas in de bek neemt en er mee wegzwemt, dan zie je dat in de vorm van rukjes aan de top. Wordt de top ineens flink krom getrokken, dan is het tijd om aan te tikken. Het is eigenlijk allemaal heel simpel en het heeft iets weg van zeevissen, omdat ook zeevissers voor de aanbeet op hun hengeltop letten.

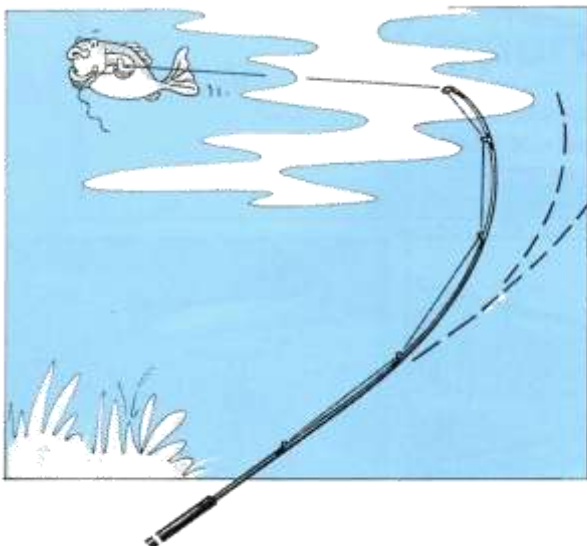

## Werpmolen, lijndikte en aas

E lke niet al te grote werpmolen is bruikbaar. De lijndikte die je voor de picker gebruikt is meestal 14/00 tot 16/00 millimeter. Aan deze hoofdlijn komt voor het vis-

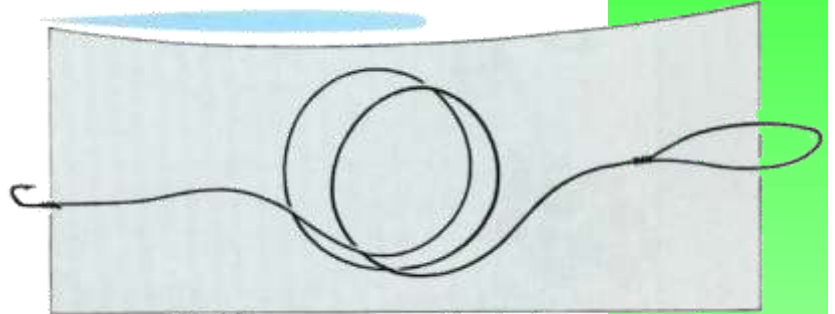

sen een dunnere onderlijn. Die onderlijn heeft aan het ene uiteinde een haakje en aan het andere een lusje. De dikte is 10/00 of 12/00 en de lengte 30 tot 40 centimeter.

Als er veel grote brasem aanwezig is, mag je ook best een 14/00 onderlijn nemen. Het haakje dat aan de onderlijn zit is net als bij het

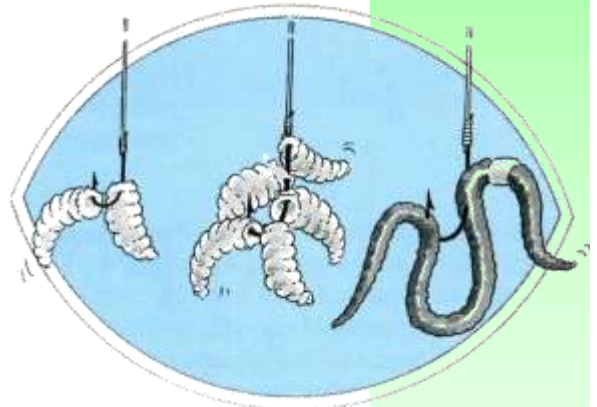

matchvissen een witvishaakje. Dus maat 16 tot 10. De kleinste, nummer 16 voor één of twee maden, de grotere nummer 10 voor meerdere maden of een vette mestpier.

Aassoorten als brood en aardappel zijn prima voor de vaste hengel, maar niet geschikt voor de winkle picker, omdat deze vaak al tijdens de worp van de haak vliegen.

# Schuin naar de waterkant

Het vissen met de winkle picker gaat anders dan met de vaste hengel en matchhengel, die je recht naar voren steekt. Je gaat nu schuin op de oever zitten, zodat ook je picker schuin naar het water is gericht.

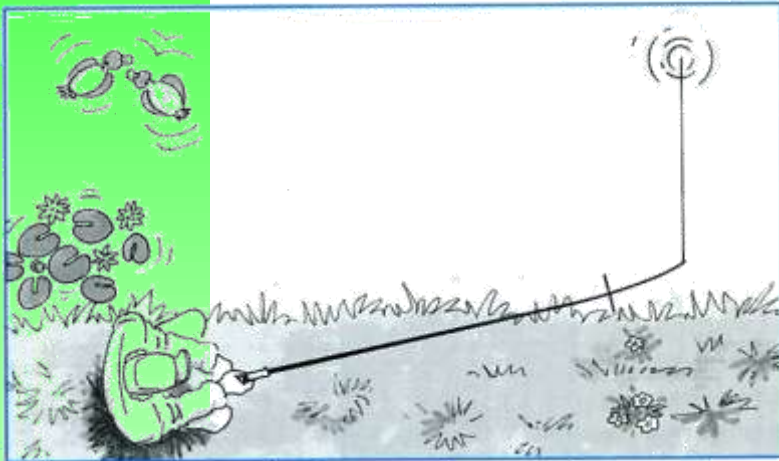

Met de winkle picker recht vooruit kan je namelijk niet vissen. Je ziet dan niet of je beet hebt.

Evenmin is het goed om de winkle picker parallel aan de oever te leggen. Je kan dan niet goed aanslaan en moet de hengel te ver naar achter trekken om de haak te kunnen zetten. Als je wiskunde op school hebt, dan weet je hoe een hoek van 90 graden, of wel een rechte hoek, er uit ziet. Zo'n hoek is dus niet goed. Vormt de lijn met de pickertop daarentegen een hoek van zo'n 100 tot 110 graden, dan kan

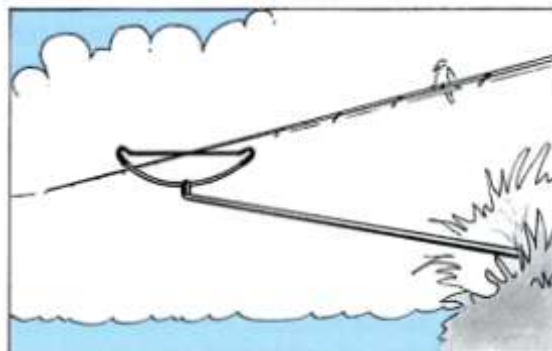

je aan dat topje evengoed zien als een vis met het aas wegzweemt, maar wel veel beter aanslaan. Doe dit met een korte vinnige tik en niet te wild, want dan kost het je een haakje en een vis!

## Winkle Picker steunen

Voor het ondersteunen van de winkle picker bestaan allerlei soorten pickersteunen en je bent vrij te kiezen welke dat wordt. Een steun die je in de oever, of aan de waterlijn in de bodem kunt steken werkt meestal prima, maar ook die is niet altijd en overal te gebruiken. Het kan bijvoorbeeld meteen heel diep zijn, of de bodem kan uit stenen bestaan. Je moet dan voor een ander soort pickersteun kiezen. Sommige doe-het-zeivers maken een steun van een krom gebogen stuk metaal of van een pvc pijp. Wat dat betreft zijn er voldoende mogelijkheden. In een goede hengelsportwinkel heb je in ieder geval keuze genoeg en de winkelier zal je graag met raad en daad bijstaan. Denk er wel altijd aan om de steun na afloop weer mee te nemen.

## Wartellood

Er zijn verschillende manieren om met de picker te vissen. Je kan bijvoorbeeld door middel van voerballetjes een voerplek een eind uit de oever maken.

Probeer de voerplek alleen niet te groot te maken, want aan een paar afzwaaiende voerballetten heb je niets. De vis gaat dan te veel zwemmen en verdeelt zich over een groot oppervlak, waardoor je minder aanbeten krijgt.

Als werpgewicht aan de winkle picker kun je een wartelloodje gebruiken, dat als schuiflood op de lijn komt.

Veel beter en effectiever voor wat betreft het voeren is het gebruik van een voerkorfje, waar we het straks over

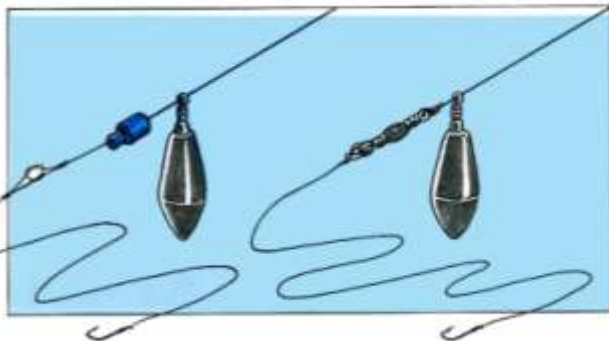

zullen hebben. Een wartelloodje (Arlesey bomb) glijdt over de lijn en moet worden gestopt door een speciaal plastic loodstoppertje of een klein warteltje. Beide zijn in de winkel te koop. Aan dat warteltje of het lusje voor de stopper komt de onderlijn met haak. Vervolgens gaat het aas, dat weer uit maden, madenpoppen, wormen of andere insecten en zaden zal bestaan, aan de haak en nu is het zaak om telkens precies op de voerplek te werpen. Hoe beter je hebt leren werpen, hoe eenvoudiger dat is. Ook hier doet een richtpunt op de andere oever wonderen.

## Peilen niet nodig

Door het gewicht van het loodje of de voerkorf vis je immers altijd op de bodem. Toch is het belangrijk te weten waar diepe en ondiepe plekken liggen.

Je kunt daar het beste achterkomen door het lood of de korf een eindje te werpen en

het aantal seconden te tellen die het naar de bodem zakken in beslag neemt. Zakt de voerkorf op een afstand van 20 meter bijvoorbeeld in drie seconden naar de bodem en op 30 meter in vijf seconden, dan weet je dat het op 30 meter een stuk dieper is. Zo kun je er ook achter komen waar een talud ligt. Gewoon door telkens te werpen en te tellen.

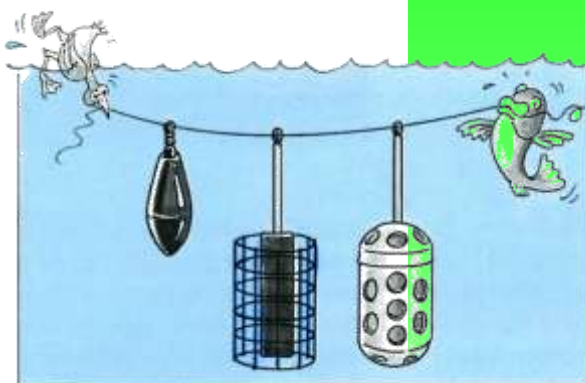

## Lijn strakdraaien

Goed, je hebt de juiste visplek bepaald, de hengelsteun staat op zijn plaats en na te hebben ingeworpen leg je de picker er op en draai je de lijn strak. Alleen niet zo strak dat de top helemaal krom buigt, want dan zie je de aanbeten niet goed. Je draait de lijn zo strak dat de pickertop iets buigt. Veel winkel pickervissers draaien al vissende de lijn een paar keer een heel klein stukje binnen, zodat het aas een



stukje over het voer schuift. Vaak hapt de vis dan toe. Heb je zo beetje bij beetje een meter ingedraaid zonder dat je beet hebt gehad, draai de lijn dan helemaal in en werp opnieuw.

## Lijn vastzetten

Om zoveel mogelijk op dezelfde plek te werpen is het handig om de lijn op een bepaalde lengte vast te zetten. Veel moderne werpmolens hebben op de spoel een lijnclipje. Daarachter kan je de lijn vastklemmen zonder deze te beschadigen. Heb je twintig meter geworpen en klem je vervolgens de lijn achter de clip, dan is elke volgende worp dus precies even ver. Heb je een molen (spoel) zonder zo'n clip dan kan je een elastiekje, of nog mooier een ring die je uit een oude fiets(binnen)band hebt geknipt, gebruiken. Ook daarmee zet je de lijn vast.

Zeker als je heel ver moet vissen, bijvoorbeeld veertig meter, is het belangrijk dat je steeds op dezelfde plek werpt. Doe je dit niet, dan krijg je weer die veel te grote voerplek.

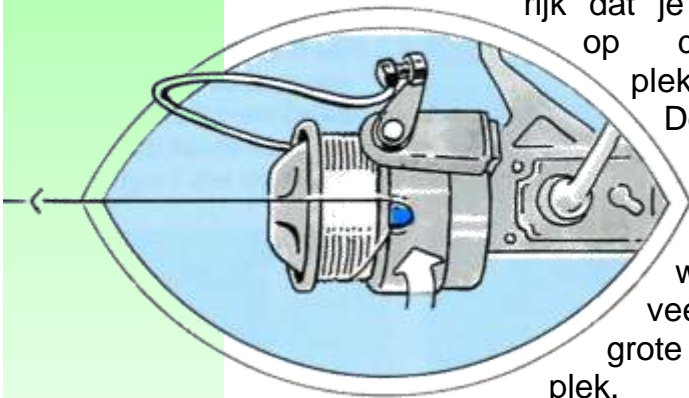

## Voerkorf

In plaats van een wartelloodje en een met de hand aangelegde voerplek, wordt tegenwoordig steeds vaker gebruik gemaakt van een voerkorfje. Dat is een kokertje van plastic of metaal(gaas), waarin telkens een beetje lokvoer wordt gedrukt. Op de bodem valt dat voer uit de korf, zodat er telkens een beetje eten voor de vissen is. Juist door die kleine hoeveelheid lokvoer blijft de vis vaak azen. Dit in tegenstelling tot grote voerplekken van flinke voerballen, waar de vis een poosje blijft hangen om vervolgens

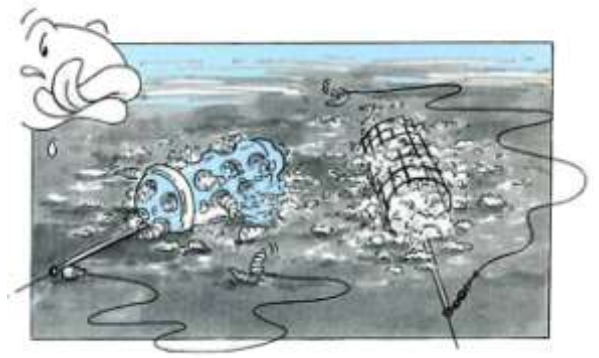

volgegeten weg te zwemmen. Voerkorven zijn er in allerlei soorten en maten. Hele kleintjes met een licht loodstripje en zware kanjers voor diep en sterk stromend water. Eigenlijk zijn ze er voor alle omstandigheden. Als beginnend pickervisser kun je beter niet

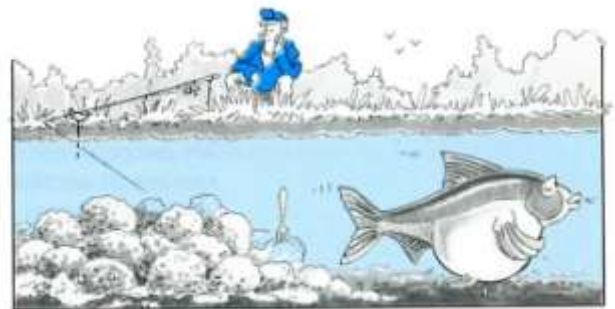

meteen met die grote zware korven gaan werpen. Daarvoor heb je namelijk een speciale zware winkle picker, de feederhengel, nodig.



Over die feederhengel zo dadelijk meer.

Net als bij het wartelloodje kan je de voerkorf over de lijn laten schuiven. Wil je af en toe eens van korf wisselen of een loodje aan de lijn hangen, dan is het verstandig om eerst een klein speldwarteltje over de lijn te schuiven en daaraan vervolgens de korf te monteren. In plaats van een warteltje wordt ook wel eens een klein hoekafhoudertje gebruikt, alhoewel lang niet iedereen zo'n afhoudertje ideaal vindt. Een lang stuk lijn onder de afhouder, bijvoorbeeld tachtig centimeter, raakt tijdens de worp namelijk vaak in de war.

## Voerkorf aan een lusje

In plaats van die schuivende voerkorf wordt heel vaak de zogenaamde "Engelse methode" toegepast. In de hoofdlijn wordt op ongeveer vijftig centimeter van het eind een lus van zo'n tien tot vijftien centimeter gemaakt.

Gewoon door de lijn dubbel te nemen en er een knoop in te leggen die je drie tot vier keer hebt doorgehaald.

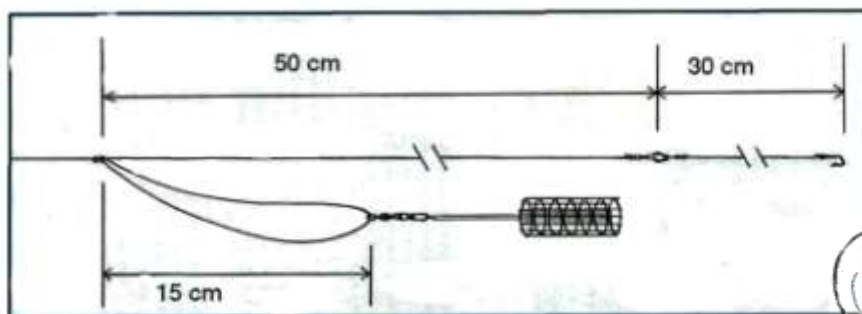

Aan deze lus bevestig je een warteltje, waar de voerkorf aan komt. In het uiteinde knopen we een klein lusje voor het bevestigen van de onderlijn met de haak. Een heel eenvoudige montage die perfect werkt. Trek je de lijn na het inwerpen iets strak dan trek je ook die lus van vijftien centimeter naar je toe zonder dat de korf van z'n plaats komt. Probeer het maar eens uit op het dro-

ge. Trekt nu een vis aan het aas dan kan die lus in de richting van de vis worden getrokken. Dat betekent tweemaal die vijftien centimeter, of te wel dertig centimeter. Dat is meer dan voldoende om de aanbeet op de pickertop te kunnen zien en aan te kunnen tikken, of zoals we ook wel zeggen

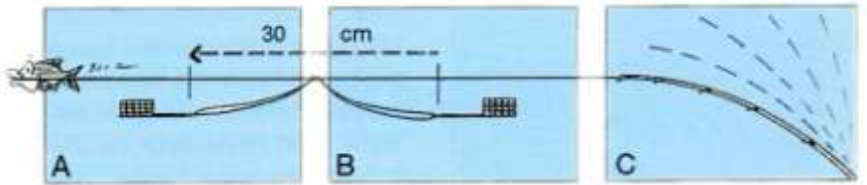

"aanslaan".

Bovendien komt bij het werpen een lijn met zo'n vaste lus en een voerkorf of wartelloodje niet snel in de knoop.

## De Feederhengel

Het woord feeder is de Engelse benaming voor voerkorf. Het gaat dus om een hengel die speciaal is ontworpen voor het vissen op een flinke afstand met de voerkorf. Net als bij het pickeren hangt in de buurt van de korf natuurlijk weer het haakje met de bekende witvis aasoorten. Een feederhengel is dus een zware en lange winkle picker. Een flinke voerkorf vol lokvoer weegt namelijk al gauw twintig tot veertig gram en zo'n gewicht krijg je met een lichte winkle picker moeilijk een eind weg. Vandaar die zware lan-

ge hengel, die meestal tussen de 3 en 4 meter lang is. De top van de feeder-



hengel is meestal ook wat stugger, wat nodig is om een haak over een grote afstand goed te kunnen zetten. Op de molen voor de zware feederhengel moet een iets dikkere lijn dan wanneer we met de lichte winkle picker vissen. Een dikte van 16/00 tot

18/00 is normaal. Verder blijft alles hetzelfde, want ook bij de feederhengel kan de voerkorf glijdend of aan een vaste lus worden bevestigd. Feederhengels zijn er in "light", wat zo'n beetje vergelijkbaar is met de gewone winkle picker, "medium" voor voerkorven tot zo'n 40 gram en "heavy" voor korven van 40 tot 60 gram. Tenslotte "extra- of ultra-

heavy" voor hele zware voerkorven tot soms meer dan 100 gram. Die laatste twee worden meestal in diepe en sterk stromende rivieren en kanalen gebruikt.

## De swingtip

Een ander type hengel die in dit straatje past is die met een swingtip. Een speciale hengel

heb je eigenlijk niet eens nodig, want alleen door het topoog van een spin- of karperhengel te veranderen kan je daar een swingtip in schroeven. De swingtip is een soort dunne staaf van glasvezel of plastic, met daaraan een oogje dat met behulp van een stukje rubber- of siliconenslang aan de top vast zit. In dat slangetje zit een stukje metaal met een schroefdraad dat, zoals eerder werd verteld, in een speciaal daarvoor gemaakt topoog kan worden geschroefd. De swingtip hangt dus slap omlaag aan de top. Zo op het eerste gezicht lijkt het net of de laatste dertig centimeter van de hengeltop gebroken is en geknakt naar beneden hangt. Aan het uiteinde van de tip zit zoals gezegd een oogje waardoor de vislijn loopt.

Ook nu werp je gewoon in en draait de lijn een klein beetje strak. De swingtip moet omlaag blijven hangen. Krijg je beet en trekt een vis aan de lijn dan gaat de swingtip vanzelf naar voren. Je kan de hengel in dezelfde stand plaatsen als de winkle picker of de feederhengel, maar aangezien de top recht omlaag hangt mag de hengel ook recht naar het water wijzen wanneer hij op de steun ligt. Montages met loodjes of voerkorven, haakjes en het aas, zijn ook nu weer precies hetzelfde als bij de picker- en feederhengel.

## Lokvoer

Met behulp van zo'n voerkorf brengen we steeds een beetje lokvoer op een bepaalde plek. Aangezien we dat lokvoer niet tot een stevige bal kneden, moeten we er voor zorgen dat het voer vooral niet te droog is. Het zou dan onderweg, tijdens het zakken van de korf, al losraken. Uiteraard is dat niet de bedoeling; bovendien lokt losdwarrelend voer vooral veel kleine vis.

Lokvoer voor in de korf mag dus iets vochtiger en plakkeriger zijn dan wat we voor de vaste hengel gebruiken.

Kleeft het goed, dan is even in de korf aandrukken al voldoende. Draai je de

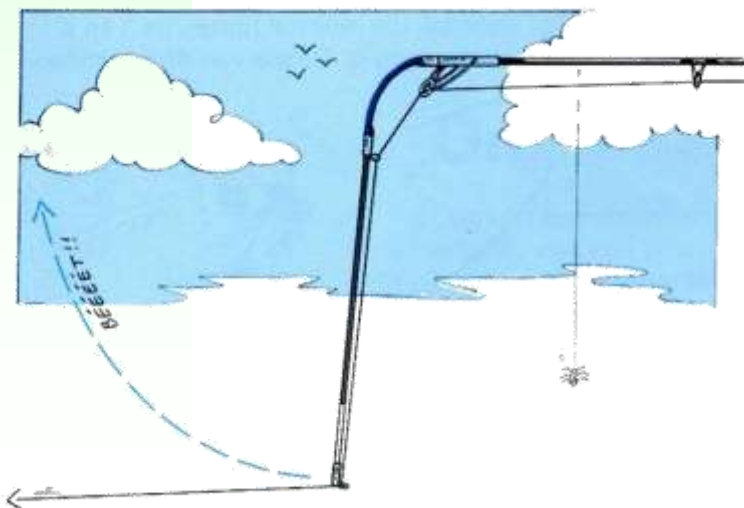
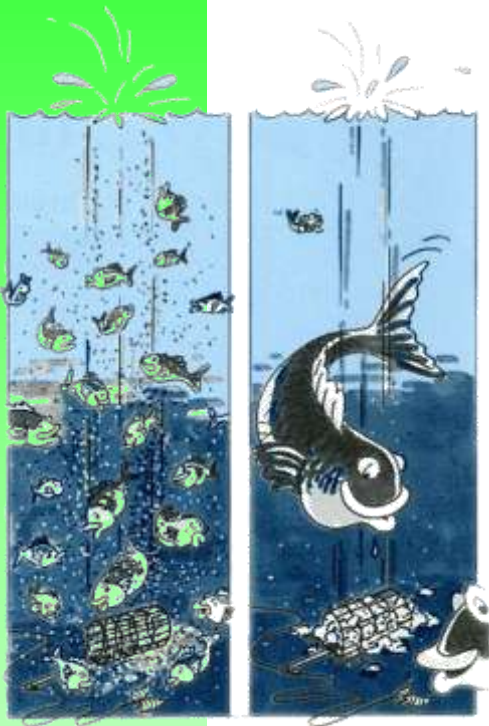



lijn binnen en zit al het voer nog in de korf, dan heb je te stevig gedrukt en moet je het de eerstvolgende keer minder vast aandrukken. In een plastic korfje moet het voer iets lichter worden aangedrukt dan in een gaaskorf.

Gewoon omdat een gaaskorf meer openingen heeft en er sneller water bij het voer kan komen waardoor het uit elkaar valt. Lokvoer voor in de voerkorf wordt extra aantrekkelijk voor de vis wanneer er steeds wat voermaden, madenpoppen (casters), wormpjes of stukjes worm in zitten. Wie met de voerkorf vist gebruikt eigenlijk maar heel weinig lokvoer. Aan een kilo voer heb je genoeg voor vele uren visplezier.

## Opbergen en zitten

**H**engels die niet worden gebruikt horen te allen tijde in een beschermend foedraal. Daar is geen speld tussen te krijgen. Witvishengelaars bezitten vaak een verzamelfoedraal met daarin één of meer pickers, een schepnetsteel, een stok voor aan de pickersteun en soms ook een visparaplu. Een vistas om je spullen in te doen en een visstoeltje om op te zitten is prima, maar veel prettiger is een zit- of viskist. Je hebt



ze in alle maten en prijzen en je kan er heel wat materiaal in opbergen. Meer dan genoeg ruimte voor het aas en voer, een molen, de korfjes, pickersteun, enz. Aan de waterkant is de kist bovendien een uitstekend zitje voor het vissen met de winkle picker.

## Vissoorten

### **BRASEM:**

**D**eze vis kan tot 80 centimeter lang worden, maar meestal zijn de exemplaren die je in Nederland vangt een stuk kleiner. Kleine brasems worden wel eens verward met de kolblei. De ogen van de brasem zijn echter kleiner dan die van de kolblei en de vinnen donkerder. De flanken zijn grijswit tot goudbruin. De bek is onderstandig en ver uitstulpbaar, wat aangeeft dat deze vis z'n voedsel uit de bodem haalt. Brasems komen vrijwel overal voor en hun voedsel bestaat uit insectenlarven, kleine kreeftachtigen, dierlijk plankton en wormpjes. De brasem heeft geen wettelijke minimummaat.

### **KOLBLEI:**

Zoals gezegd wordt de kolblei nog wel eens met een jonge brasem verward. De ogen van de kolblei zijn echter groter, evenals de schubben, terwijl de vinnen wat meer geel/oranje zijn. De flanken zijn zilverwit en de bek minder uit-

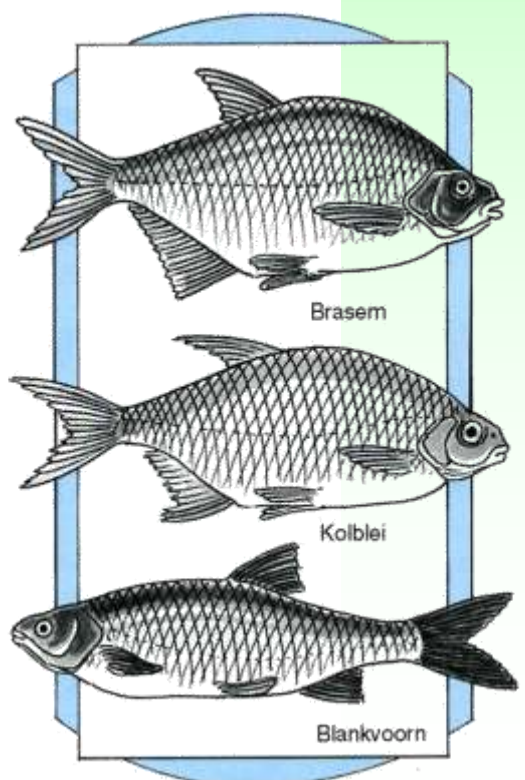



stulpbaar dan die van de brasem. Ze worden niet groter dan 35 centimeter. Ook kolbleien komen algemeen voor en zij eten hetzelfde voedsel als de brasem. Net als de brasem heeft de kolblei geen wettelijke minimummaat.

#### **BLANKVOORN:**

Blankvoorns vind je in vrijwel elk watertype. Ze kunnen maximaal 45 centimeter lang worden. Ze hebben een zogenaamde eindstandige bek (= recht naar voren). Dat betekent dat zij hun voedsel gericht pakken en niet uit de bodem wroeten. Hun lichaamsbouw is lager en ronder dan die van de brasem of kolblei en de flanken zijn zilvergrijs. De vinnen zijn meestal oranje/geel en bovenin elk oog is duidelijk een oranje vlek zichtbaar. Ze eten insectenlarven, slakjes en soms ook plantendelen. Er is geen wettelijke minimummaat voor blankvoorn.

## Andere witvissen

Behalve bovenstaande vissoorten zijn er ook witvissen waar je niet gericht op vist, maar die je toch kunt vangen.

Bijvoorbeeld de winde en de rietvoorn. Daarnaast zijn er nog soorten die geen witvissen zijn, zoals de baars, zeelt, karper en aal en die ook wel eens een made of worm lusten. Vang

je er een, dan is dat een prettige toevalstreffer, al is een dikke aal niet altijd gewenst. Hij verjaagt namelijk andere vissen van de voerplek.

## De Winckle Picker en de Visserijwet

Vissen met de winckle picker op witvis is voor de Visserijwet hetzelfde als het vissen met de vaste hengel. Met andere woorden, het is niet de hengel, maar het aas dat bepaalt welke papieren je moet hebben. En aangezien de picker is bestemd voor witvis en je met maden, wormen, muggenlarven en eventueel brood, kaas, aardappel en zaden vist, heb je pas als je 15 jaar of ouder bent een Sportvisakte nodig als je in openbaar vaarwater vist. Vis je met twee pickers, iets dat zelden gebeurt, dan heb je ongeacht de leeftijd, of je nu wel of niet in openbaar vaarwater vist, altijd een Sportvisakte nodig en daarbij een vergunning van degene die op dat water het visrecht heeft. In de meeste gevallen is

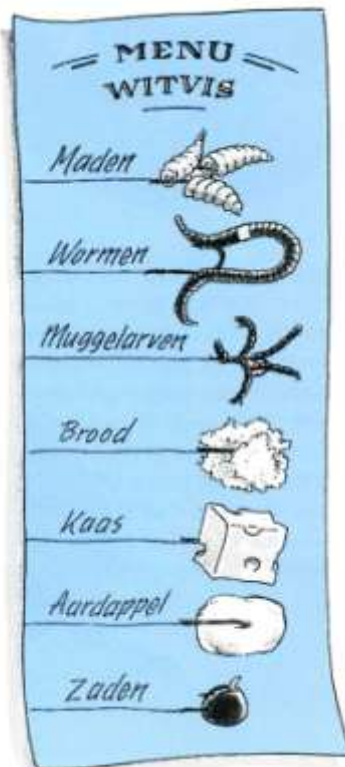

dit een vergunning van een hengel-sportvereniging. Soms heb je ook een vergunning nodig om een bepaald stuk grond te mogen betreden om aan het viswater te kunnen komen. Je spreekt dan van een looprecht.

Vis je met één picker in water dat niet tot de openbare vaarwateren hoort en ben je nog onder de vijftien, dan heb je alleen die schriftelijke vergunning van de visrechthebbende nodig, maar nog geen Sportvisakte. Elke hengelaar boven de vijftien jaar die verstandig is en overal wil vissen koopt natuurlijk de Sportvisakte en is lid van een hengel-sportvereniging voor de visvergunning

# Met de werphengel op roofvis

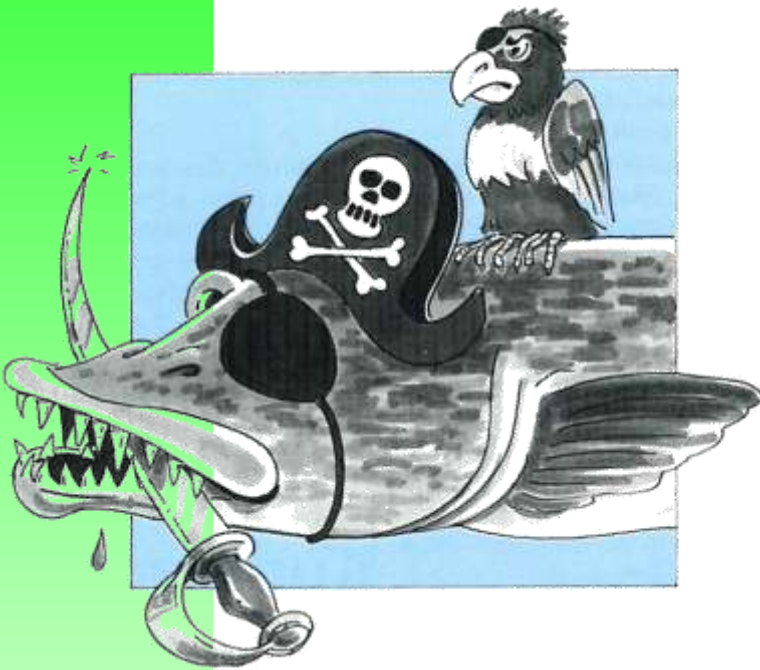

**E**en heel ander onderwerp is het hoofdstuk roofvis. In Nederland kennen we prachtige roofvissen zoals de snoek, de snoekbaars en de baars, terwijl ook de aal of paling door sommigen tot de roofvissen wordt gerekend. Al zullen de meesten van ons dat eerste aaltje en trouwens ook de eerste baars met een made of worm aan de vaste hengel hebben gevangen.

Forellen kunnen we eveneens tot de roofvissen rekenen, al zijn de meeste forellen die we in Nederland vangen gekweekte soorten zoals de bruine forel en de regenboogforel, die hier van

nature niet thuishoren. Alleen de zeeforel en de beekforel behoren tot de inheemse soorten en misschien dat we daar binnen niet al te lange tijd ook weer de eertijds inheemse zalm toe kunnen rekenen. Ook meervallen zijn roofvissen die nog in zeer kleine aantallen in ons land voorkomen. Ze zijn echter beschermd en er mag niet op worden gevestigd! We gaan op dit onderwerp dan ook niet verder in.

Baars is een roofvissoort die vaak aan de vaste hengel wordt gevestigd. Het gaat dan meestal om kleine exemplaren. Voor grote baarzen heb je daarentegen een werphengel nodig. Vroeger viste men op baars vaak met een aasvisje. Grondels en voortjes waren het beste. Tegenwoordig wordt er steeds meer met kunstaas op roofvis gevestigd.

En van dat kunstaas heb je haast ontelbaar veel soorten. Maar voor we het daar over gaan hebben zullen we eerst de hengels voor dat vissen met kunstaas eens bekijken.

## De spinhengel, molens en lijnen

**D**e meest eenvoudige is de spinhengel. Spinnen is het aas een eind werpen en het vervolgens weer langzaam binnendraai-

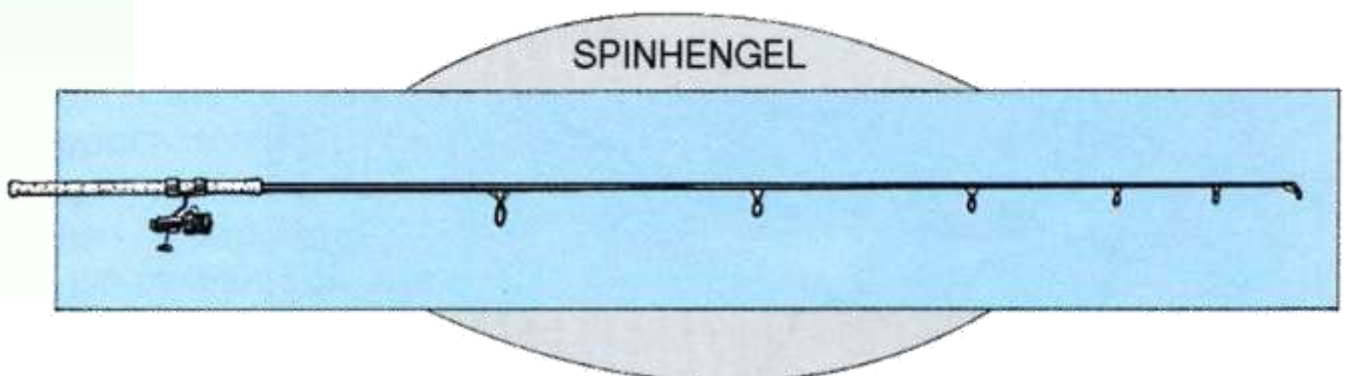

en. Als je zo'n hengel ziet zullen de meesten van jullie zeggen: 'O, dat is een gewone werphengel'. Een spinhengel is inderdaad de gewone en meest gebruikte werphengel.

Veelal niet langer dan zo'n twee meter twintig, voorzien van vijf tot zes geleideogen en geschikt voor werpgewichten tot een gram of vijftwintig. Op zo'n spinhengel hoort, hoe kan het anders, een spinmolen. Nu is die spinmolen heel vaak dezelfde als die je op de winkle picker gebruikt. Haast alle middelmaatmolens zijn geschikt voor het kunstaasvissen. Alleen moet er wel een dikkere lijn op. Voor het vissen met kunstaas wordt meestal een dikte van 24/00 tot 26/00 millimeter gebruikt.

Ervaren kunstaasvisser vissen wel eens met dunnere lijnen, maar je

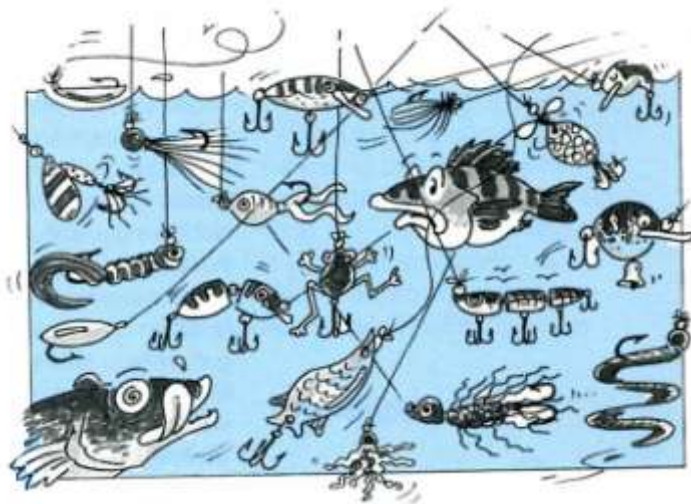

neemt dan wel onnodig risico. Per slot van rekening kan er in kunstaas voor een baars best wel eens een snoek van meer dan een meter happen en wat dan? Het kan toch nooit de bedoeling zijn dat die snoek dan wegzwemt met een stuk kunstaas en een afgebroken lijn in z'n bek.

## De plughengel, molens en lijnen

Aangezien we ook wel eens met groot en zwaar kunstaas vissen hebben we daarvoor een wat langere en zwaardere spinhengel nodig. Aan dat gewone spinhengeltje

kan je immers geen kunstaas van vijftig gram werpen. Die zware hengel noemen we een plughengel, al wordt voor dit werk ook best wel eens een stevige karperhengel gebruikt. Een andere term die je wel eens hoort is "tweehandige spinhengel". Op de molens die we hiervoor gebruiken en dat grote kunstaas mag best een lijndikte van 30/00 tot 35/00 worden gekozen. Zeker als er wordt gevestig in water met veel planten zoals het plompenblad en de waterlelie. Een roofvis die daarin vlucht kan een dunne lijn zo stuktrekken.

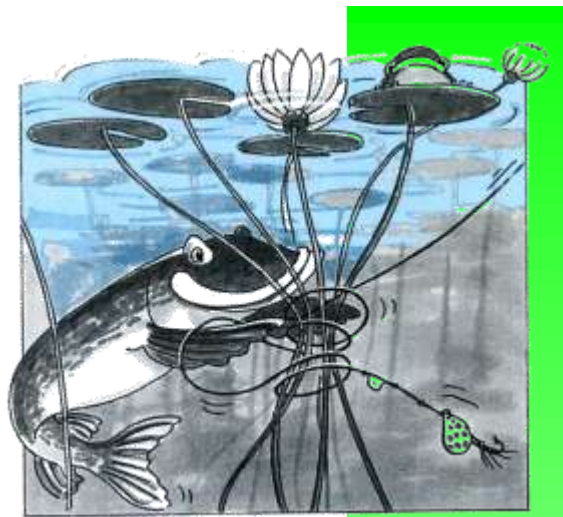

## Kunstaas

De naam kunstaas is nu al heel wat keren gevallen en natuurlijk willen jullie weten wat daarmee wordt bedoeld. In feite gaat het om niets anders dan imitaties van vissen en andere prooien waar roofvissen op jagen. Zulke imitaties kunnen van allerlei materiaal worden gemaakt. Voordat we echter met dit onderwerp verder gaan moeten we jullie op het hart drukken dat kunstaas, ondanks al z'n schitterende vormen en kleuren, dood materiaal is. Als je het zo in het water werpt

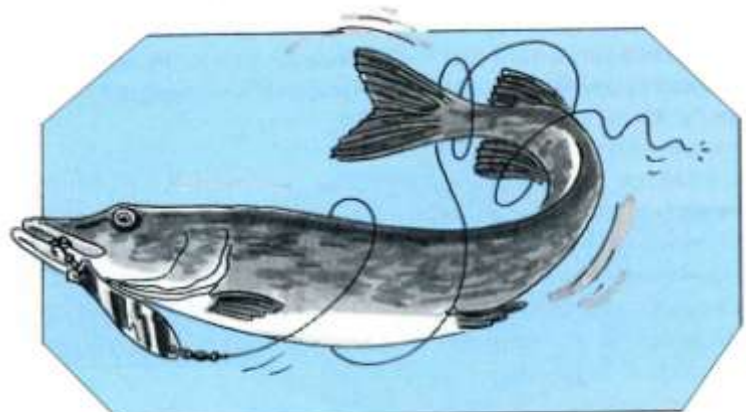

en het op de bodem laat zakken zal een vis echt niet denken: "hé, wat ligt daar voor lekkers op de bodem" en het in z'n bek nemen.

Metaal, plastic, hout enz. staat echt niet op het menu van onze roofvissen.

Met andere woorden, bij het vissen moet je dat kunst-aas tot leven brengen, zodat een roofvis

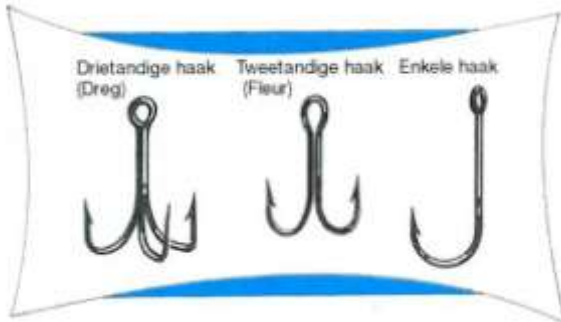

denkt dat er een gewonde vis of een andere prooi zwemt.

Sommig kunst-aas is voorzien van een drietandige haak, de dreg, omdat dergelijke haken vaak nodig zijn om de vis aan dat bepaalde kunst-aas te kunnen vangen. Daar waar die dreg niet persé nodig is wordt vaak een flinke enkele haak aangebracht. Pluggen, dat zijn imitatievissen, vangen dikwijls alleen goed wanneer ze zijn voorzien van één of meer drietandige haken (dreggen) of tweetandige haken (fleurhaken). Datzelfde geldt voor de meeste lepels. Spinners, twisters en jigs daarentegen doen het vaak prima met een enkele haak. Hoe het ook zij, kunst-aas blijft na een aanbeet meestal voorin de vissensbek haken, kan snel en gemakkelijk worden verwijderd en veroorzaakt daardoor geen schade aan de vis.

## De spinner

**G**oed, daar gaan we dan. Ten eerste is er voor de spinhengel een spinner. Dat is een kunst-aas van metaal waaraan een al dan niet verzwaard lichaam zit met daarboven een glinsterend blad. Het geheel wordt bij el-



kaar gehouden door een metalen stangetje, de as. Aan de onderkant van dat stangetje zit de haak bevestigd. Heel vaak is die haak bekleed met een rode pluim wol of enkele gekleurde veertjes. De bovenkant van de as eindigt in een oogje waaraan de lijn of een stalen onderlijntje, waarover straks meer, wordt bevestigd. Door de spinner door het water te trekken zal het spinnerblad om de as gaan draaien. Je werpt de spinner dus steeds een eind weg in de richting waar je vis verwacht en draait hem dan weer binnen. Daarbij hou je de hengeltop naar het water gericht. Hoe sneller je indraait hoe sneller ook het blad gaat draaien. Het draaien van het blad veroorzaakt behalve een schittering ook bepaalde trillingen onder water waar roofvis op rea-

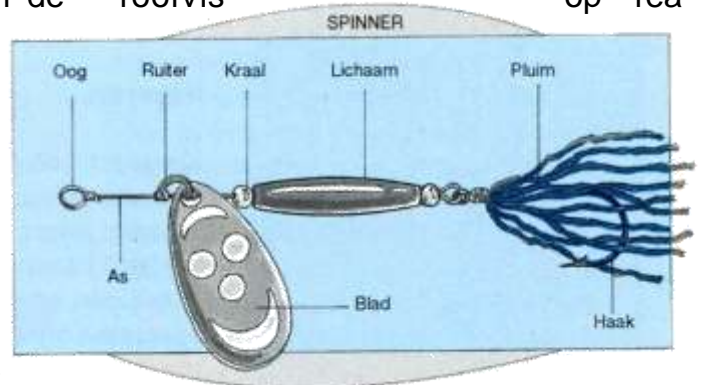

geert. In de Nederlandse wateren moet je niet te snel indraaien en met je proberen de spinner dicht bij de bodem te houden.

Onze roofvissen ondernemen namelijk haast altijd slechts een korte aanval en voelen er niets voor om tientallen meters achter een spinner aan te jager die met een sneltreinvaart door het water vliegt. Door rustig te draaien en af en toe even te versnellen krijg je het beste resultaat. Met onverzwaarde spinners vis je in ondiep water, bijvoorbeeld een poldersloot, terwijl verzwaarde spinners geschikt zijn voor diep of stromend water. Gebruik je die verzwaarde spinner in ondiep water, dan zal hij snel vastraken in de bodem en vis je met een onverzwaarde spinner in diep water, dan gaat hij te hoog door het water en vang je niets!

## KLEUREN

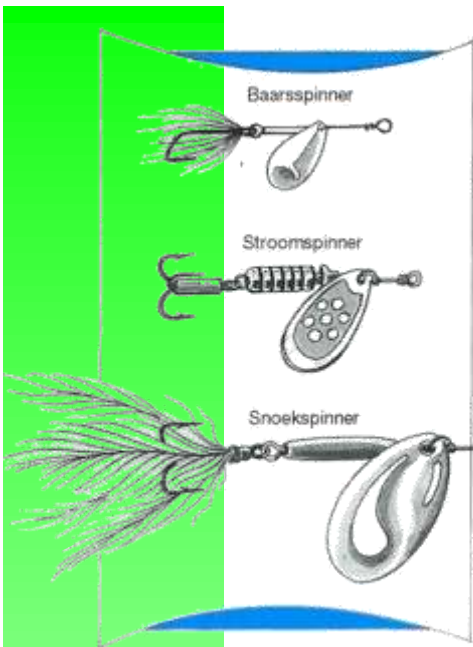

Spinners heb je in allerlei kleuren, van zilver, goud, parelmoer tot zelfs zwart. Soms is het spinnerblad beschilderd met strepen of stippen en soms heeft het een speciale vorm. Welke kleur je moet gebruiken is veelal afhankelijk van het weer (zonnig of bewolkt) en de diepte en helderheid van het water.

Daarom hebben spinvissers dikwijls heel wat verschillende spinners in de vistas. Zo kan het gebeuren dat je aan de één geen beet krijgt, terwijl een andere wel wordt gepakt. Kleine onverzwaarde spinners noemen we baarsspinners. Zijn ze verzwaard dan heten ze stroomspinners of forelspinners.

Grote spinners noemen we snoekspinners, al weet je van te voren zoals gezegd nooit wat er zal bijten. Kleine snoekjes kunnen soms prooi pakken die net zo groot zijn als zichzelf en dat geldt ook voor de baars.

#### ANTI-KINK

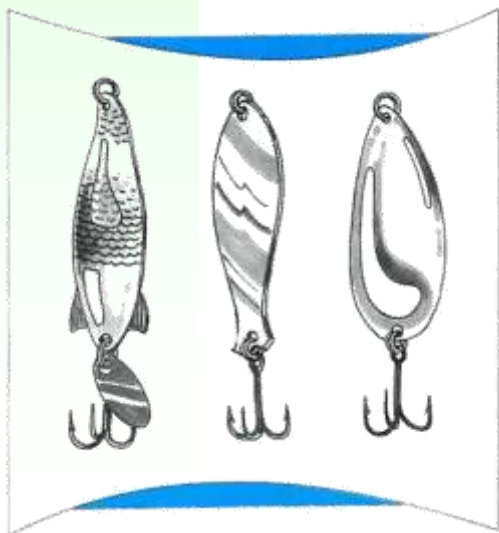

Doordat het spinnerblad onder water voortdurend ronddraait gaat ook de vislijn ongewild meedraaien. Dat is een vervelende bijkomstigheid bij het spinneren, die je moet zien te voorkomen. Die gedraaide lijn valt het meest op wanneer je hem

slap houdt en er meteen allemaal lusjes in springen.

Dat heet kinken en om dat te voorkomen gebruiken je een anti-kinkvaantje.

Dat is een plastic plaatje dat achter de spinner komt, of dat achter het staal draadje of spinstangetje, waarover zo dadelijk meer, wordt geplaatst. Je doet er verstandig aan bij elke spinner een anti-kinkvaantje te gebruiken. Behalve dat vaantje bestaan er ook anti-kinkloodjes. Deze worden in combinatie met onverzwaarde spinners gebruikt.

Door het loodje wordt de spinner zwaarder en ook geschikt voor diep water, terwijl de lijn niet meer kinkt.

Het is verstandig om zowel een vaantje als een loodje in je vistas mee te nemen.

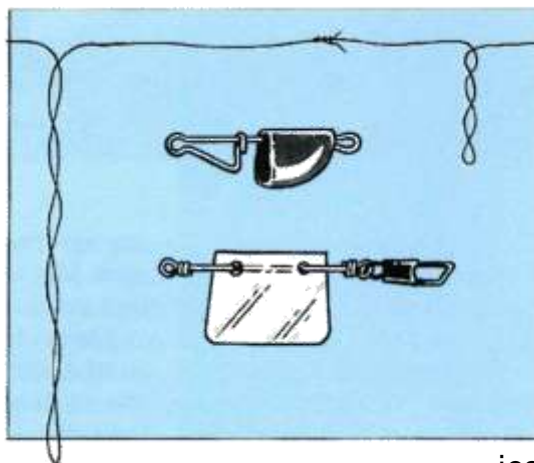

Voor ander kunstaas dan de spinner heb je geen anti-kinkvaantje of loodje nodig. Zowel het vaantje als het loodje zijn in de hengelsportwinkel te koop en kosten slechts enkele kwartjes.

jes.

## De lepel

W e gaan weer verder met het kunstaas. Een heel bekend kunstaas is de lepel.

Veel hengelaars noemen de spinner wel eens een "lepeltje", maar dat is fout. Een lepel is nog wat eenvoudiger dan een spinner, want het is niets anders dan een glimmende of gekleurde plak metaal, of met lood verzwaard plastic. Aan de onderkant zit een haak en bovenaan een warteltje of ringetje om de lijn aan vast te maken. Lepels draaien niet als een spinnerblad om een as, maar schommelen door het water. Door de hengeltop tijdens het indraaien regelmatig even omhoog te richten zorg je er voor dat de lepel behalve dat schommelen ook een golvende beweging maakt. Vooral wan-

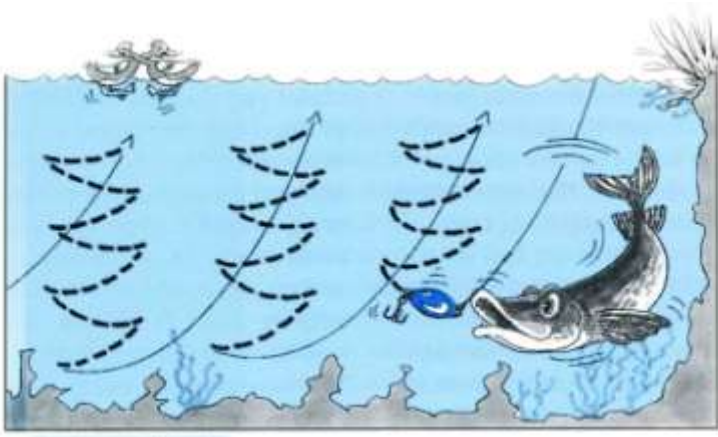

neer de lepel - na snel een stukje omhoog te zijn getrokken - weer naar beneden zakt pakt de roofvis hem. Lepels zijn doorgaans het meest geschikt voor snoek en voor diep water, maar er bestaan ook heel lichte lepels voor ondiep water die we polderlepels noemen.

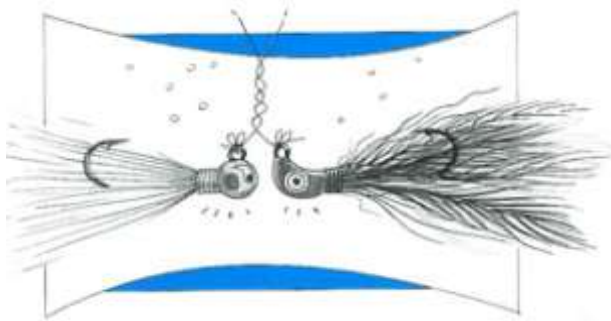

## De jig

Een jig is een loodkopje met daarin een langstelige haak. Aan het kopje zit een oogje om de lijn te kunnen bevestigen. Meestal is dat loodkopje in een opvallende kleur geschilderd. Om de haak zit een

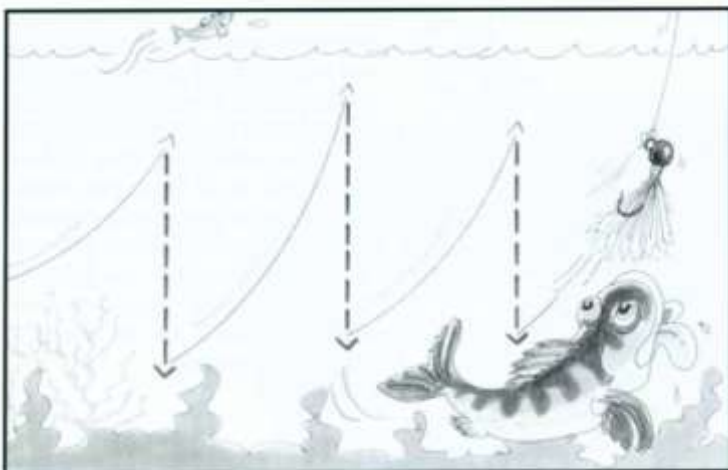

pluk haar of veren. Door nu de jig met de hengeltop schuin omhoog met kleine rukjes door het water te trekken, krijg je het idee van een ziek of gewond visje.

Jigs worden meestal in wat dieper water - minstens twee meter- gebruikt en zijn een uit-

stekend aas voor baars. De snoekbaars wil zich er echter ook maar al te vaak aan vergrijpen. Hele grote jigs, tot soms meer dan veertig centimeter, worden in tropische zeeën achter boten gesleept voor marlijnen, tonijnen en andere grote rovers.

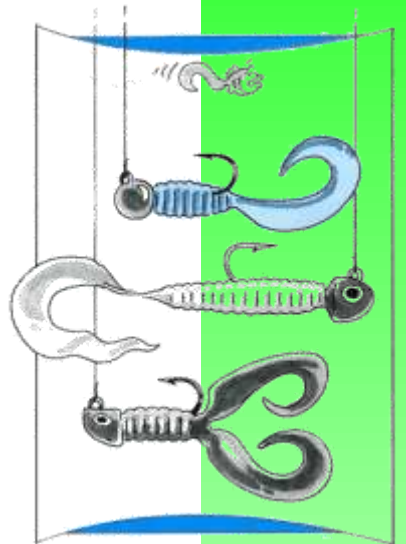

## De twister

Net als de jig heeft

ook de twister een gekleurde loodkop. Alleen zit de haak nu niet in een bosje haren of veren verstopt, maar

in een gelatineachtig lichaam met een zwabberstaart. Een twister is dus heel zacht en buigzaam.

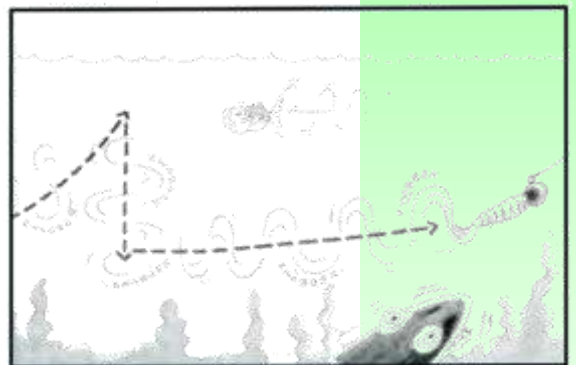

De staart van de twister maakt onder water tijdens het binnendraaien trillende bewegingen, waar de vis op reageert. Twisters zijn er in allerlei maten en kleuren en zelfs met dubbele staarten. Ze zijn een uitstekend aas voor alle mogelijke roofvissen en worden ook bij het zeevissen op zeebaars en zeeforel veel gebruikt. Je kan er op dezelfde manier

mee vissen als met een jig of lepel, maar dankzij die zwabberende staart kan je ze ook als een spinner binnendraaien. Een combinatie van die twee technieken is het beste. Alleen zal een

roofvis soms wel eens een stuk van die zachte staart afbijten en moet je die door een nieuwe vervangen. Veel twisters koop je dan ook met één loodkop plus haak en twee of drie reservelichaampjes met staart.

## De plug

Pluggen zijn vaak imitaties van vissen, maar er zijn ook pluggen die meer op een banaan lijken

dan op een vis. Op zich zegt dat niets, want als die plug zich goed door het water beweegt en een voor de vis interessante kleur heeft, of op een speciale manier beweegt, dan wordt hij echt wel gepakt. Ook al lijkt hij op geen enkel dier dat op de menulijst van de snoek staat. Pluggen worden gemaakt van hout, rubber of plastic en hebben aan de voorkant dikwijls een plaatje dat de schoep of de zwemlip heet. Door die zwemlip kan de plug tijdens het binnendraaien dieper gaan. Er zijn pluggen die naar de oppervlakte komen en blijven drijven, wanneer we ophouden met draaien. Zulke drijven-

de pluggen zijn gemaakt voor ondiep water tot zo'n twee meter. Zinkende pluggen bestaan ook en die gebruiken we voor diep water. Aan de buik en de staart van de plug is meestal een dreg of fleurhaak bevestigd en wanneer we binnendraaien komt zo'n plug schommelend en kopschuddend naar ons toe en lijkt daardoor op een gewonde of zieke prooi. Ja, en gewonde of zieke vissen zijn meestal een prooi voor de roofvis. Juist daar-

om is die roofvis en vooral de snoek zo belangrijk voor ons binnenwater. De snoek is net als de haai voor de zee, de vuilnisman van ons binnenwater.



## Nog honderdduizend soorten kunstaas

De belangrijkste kunstaasjes hebben we hier behandeld, maar er zijn er nog veel meer. Van haast elk prooidier bestaat wel een imitatie, of het nu een vis is of een worm, je kan het zo gek niet verzinnen. Er zijn zelfs imitaties van kikkers, maar ook van muizen en andere kleine dieren die in of aan het water leven. Zolang ze op de menulijst van onze roofvissen staan worden ze nageemaakt en in de winkel verkocht.

Wat dat betreft is er keuze genoeg en kan je nog heel wat jaren vooruit. In principe kan je aan al die dingen vis vangen, al ben jij het zelf, zoals we al eerder vertelden, die dat aas vangkracht moet geven.

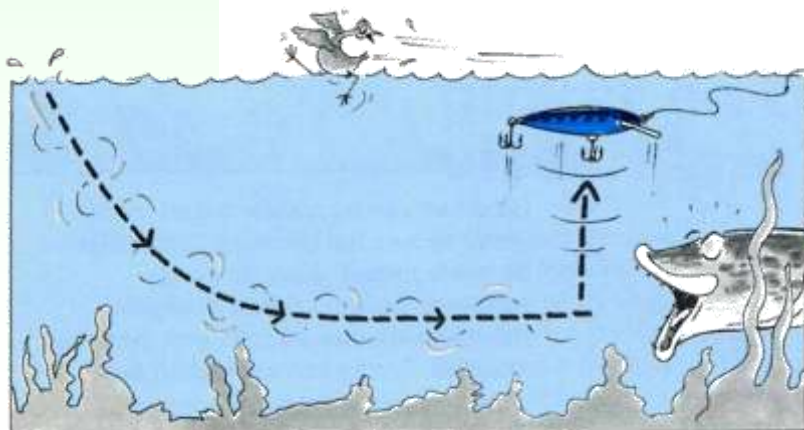
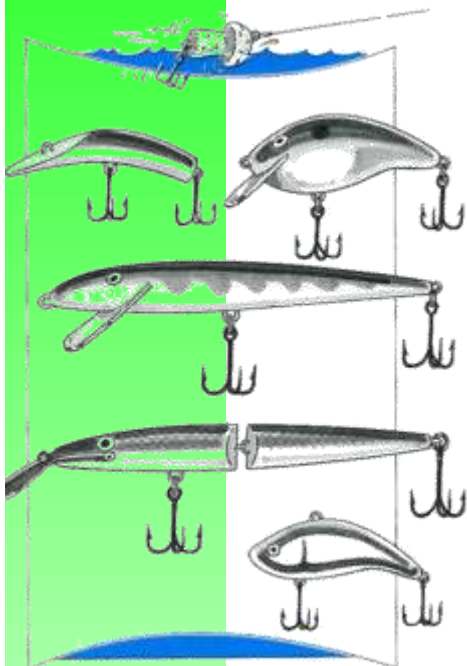



## Staaldraadje en spinstangetje

**R**oofvissen hebben scherpe tanden en vooral de snoek kan een nylonlijn gemakkelijk doorbijten. Knoop je het kunstaas rechtstreeks aan de vislijn, dan loop je het risico je dure kunstaas snel te verspeelen. Daarom kiezen de meeste hengelaars die op roofvis vissen voor een staaldraadje tussen de lijn en het kunstaas. Zo'n gevlochten stukje staal wordt niet doorgebeten. Een lengte van dertig centimeter is voldoende. Gevlochten staal draadjes zijn soepel, maar er zijn ook zogenaamde spinstangetjes. Die zijn van enkeldraads staal en stug. Toch werken ze prima, al zijn ze uitsluitend gemaakt voor het vissen met een spinner. Voor elk ander kunstaas kan je het beste een

soepel staal draadje nemen. Staal draadjes zijn kant en klaar met wartels en speldjes in de hengelsportwinkel te koop, maar je kunt het staal draad ook op klosjes kopen en dan zei stalen onderlijntjes maken, dat is leuk en stukken goedkoper.

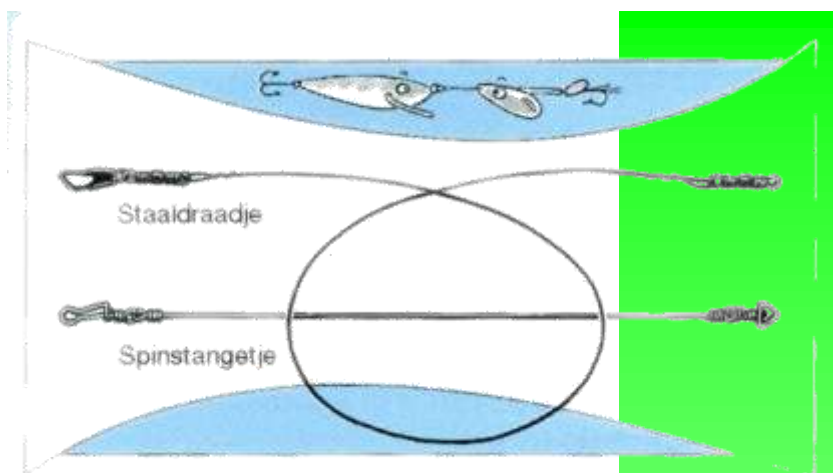

vissen en hebben daarbij zo hun voorkeur voor bepaalde soorten. Snoek pakt graag slanke vissen als blankvoorn en winde, terwijl de snoekbaars van nature een voorkeur heeft voor soorten als blankvoorn, pos en spiering. Het komt echter ook wel eens voor dat een soort-

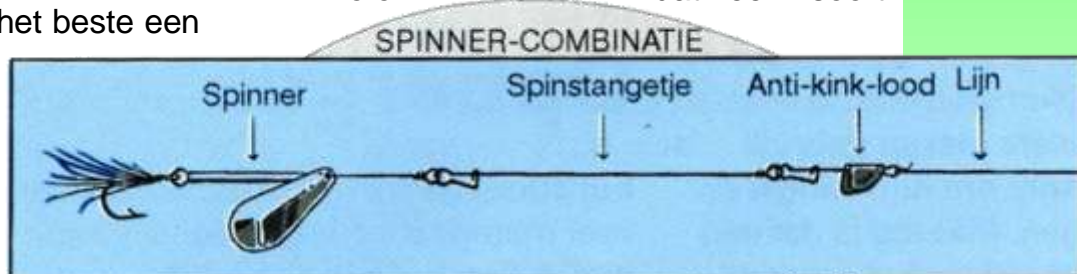

genoot wordt verorberd. Het is maar net welke prooivissen er in een water het meest voorkomen. De laatste jaren worden ook steeds vaker verse, of bevroren en ontdooide haring en makreel als aas gebruikt. En al zijn dat dan zeevissen, de snoek lust ze maar wat graag. Ook grote aal pakt zo nu en dan graag een vis.

## Aasvis

**B**ehalve met kunstaas wordt in ons land ook met aasvis gevestigd. Slepand vissen met een dode aasvis gaat dikwijls uitstekend. Snoek, baars en snoekbaars leven immers op de eerste plaats van andere



### GETAKELD DOOD AAS

Met getakeld dood aas is prima te vissen. Je vraagt je natuurlijk af wat dat getakelde inhoudt? Een takeltje is

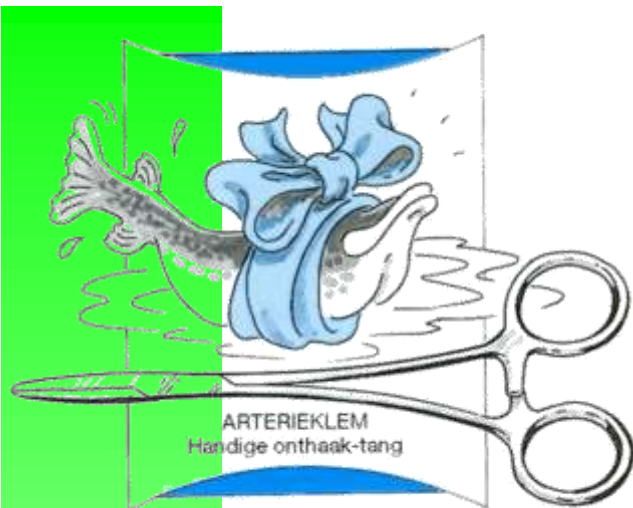

een stalen onderlijntje met daaraan twee dregjes of een dreg met een enkele haak. Soms zit er een loodje aan en

een pennetje dat in de bek van een dode {aas}vis wordt geprikt om hem goed op z'n plaats te kunnen houden. Aan dit takeitje bevestig je dan die dode vis en wanneer je het geheel door het water sleept of met rukjes binnendraait lijkt het net of het visje leeft maar moeite heeft met zwemmen. Een roofvis kan de verleiding dikwijls niet weerstaan en hapt toe. Dankzij dat takeitje kun je meteen na de eerste ruk aantikken waardoor de haak keurig voorin de roofvissenbek zit. Een van de beroemdste takeltjes is dat van de Fransman Drachkovitch, maar inmiddels is dit takeitje al door vele firma's nagemaakt die het onder hun eigen naam op de markt brengen.

## Hoe te landen

Veel kunstaasvissers maken gebruik van een landingsnet om hun vangst op het droge te krijgen. Meestal is dat een inklapbaar net dat tijdens het struinen door de polder aan een riem wordt geklemd. Heb je een grote vis, dan klap je het net met één handbeweging uit. Ervaren snoekvissers pakken een snoek, tenminste wanneer de oever niet te hoog is, achter een kieuwdeksel en tillen hem dan probleemloos en zonder schade uit het water. Doe dit echter nooit wanneer je die ervaring nog niet hebt. Je zou de snoek ernstig kunnen beschadigen en je vingers schieten heel gemakkelijk tussen de scherpe kieuwbo-

gen waardoor je jezelf lelijk kunt verwonden.

## Onthaken

Onthaak een snoek of snoekbaars omwille van hun scherpe tanden altijd uiterst voorzichtig en - net als alle vissen - met respect. Leg bij een snoek een natte doek over zijn ogen zodat hij rustig blijft liggen. Bij snoekbaars is dit niet nodig. Voor het onthaken van een roofvis bestaan goede onthaaktangetjes en voor snoek wordt vaak een bekspreider gebruikt. Die zorgt er voor dat de snoek tijdens het onthaken niet ineens zijn bek vol scherpe tanden dichtklapt. Heeft een roofvis het aas geslikt, ga dan niet proberen te onthaken, maar knip meteen de lijn door en laat de vis weer zwemmen. De haak raakt de snoek na een dag of wat vanzelf weer kwijt.

## Opbergen

Kunstaasvissers hebben meestal niet veel materiaal voor een dagje vissen nodig. Een hengel, een molen, kunstaas, een landingsnet en de

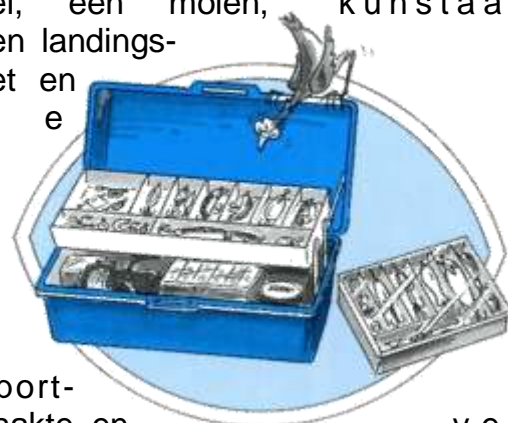

Sportvisakte en vergunning is al wat we nodig hebben. Kunstaas is dikwijls voorzien van meer dan één haak en vaak van meertandige haken. Stop je dat allemaal los in je jaszak, dan heb je grote problemen omdat alle haken in een mum van tijd in de kleding vastraken.

Voor het opbergen van kunstaas heb je allerlei handige dozen en zelfs speciale uitklapbare koffers met veel vakken. In elk vakje kan je iets stoppen en haken raken daardoor nooit in elkaar.

Ga je vissen dan stop je een platte doos met een en ander aan kunstaas, een onthaaktangetje en wat dies meer zij, in een handig klein tasje met schouderband dat je tijdens het vissen om kunt houden.

## Vissoorten

### **SNOEK:**

W ellicht de grootste en bekendste van onze roofvissen. Ze kunnen wel 140

### TIP

Om het kunstaas, of na een dag regen zelfs de hele inhoud van een doos met kunstaas, goed te drogen kan je gebruik maken van een emmer. Aan de rand kan je namelijk heel wat kunstaas hangen.

Eén haak over de rand van de emmer en de rest aan de binnenkant. Simpel en effectief. Pas als alles kurkdroog is kan het weer terug in de daarvoor bestemde doos of koffer.



centimeter lang worden. Het lichaam is lang en slank. De rug en de anaalvin bevinden zich achteraan het lichaam vlak voor de staart. Ze hebben een platte brede bek vol scherpe tanden en het lichaam is vaak getekend met goudgele stippen of strepen. In helder water met veel planten zijn snoeken het mooist met een heel felle tekening. Koppen van sloten, bosjes riet en andere waterplanten of in het water hangende struiken, een gezonken boot en een in het water liggende boomstam vormen ideale schuilplek-

ken voor een snoek. In helder water komt de snoek het meest voor, al vind je hem ook wel in meer troebel water. Alleen gaat het dan meestal om kleine aantallen grote snoeken. Kleintjes zie je in dergelijk water maar weinig. Het voedsel van de snoek bestaat voornamelijk uit vis, maar ook andere kleine waterdieren en zelfs ratten of jonge watervogels worden soms gepakt. Vrijwel elk kunstaas is geschikt en dikwijls grijpen snoeken grote spinners en lepels, of pluggen van meer dan twintig centimeter. De wettelijke minimummaat van de snoek is 45 centimeter. Veel hengelsportverenigingen stellen die minimummaat voor hun eigen viswater hoger. Let daar dus goed op!

### **SNOEKBAARS:**

Ook de snoekbaars wordt groot, maar niet zo groot als de snoek. 120 centimeter is het maximum. Hij heeft twee gescheiden rugvinnen, waarvan de voorste is voorzien van harde stekels.

De bek is minder plat dan die van de snoek, maar heeft evengoed scherpe tanden. Het oog licht vreemd glazig violet op en daarom wordt de snoekbaars ook wel "glas oog" genoemd. De flanken zijn geelwit en de rug donker

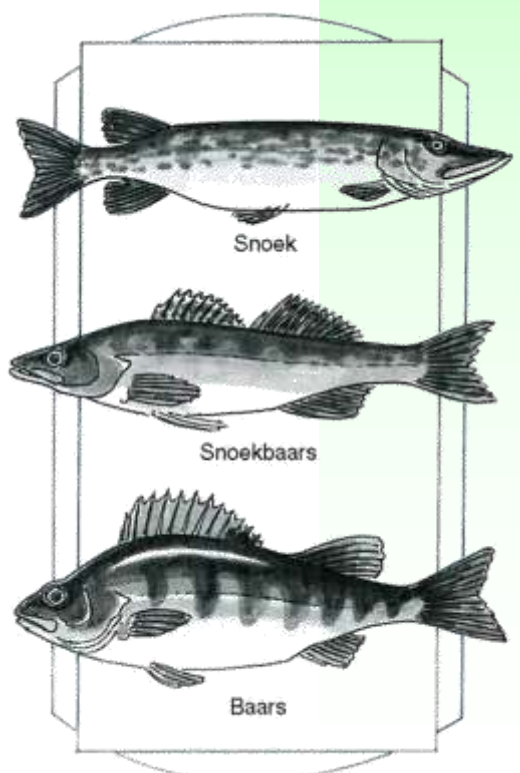

met dwarsstrepen. Snoekbaarzen komen tegenwoordig in haast alle Nederlandse wateren voor, maar ze hebben een voorkeur voor de wat grotere en licht troebele wateren met een harde bodem. Bij dieper gelegen taluds ligt haast altijd snoekbaars. Hun voedsel bestaat hoofdzakelijk uit kleine vis.

Het beste kunstaas zijn kleine slanke lepels, jigs en twisters. De wettelijke minimummaat van snoekbaars is 42 centimeter.

#### **BAARS:**

Een baars heeft haast iedereen wel eens gevangen. Dikwijls pakt hij een made of een worm die we voor een andere vis hadden bestemd. Baarzen

jigs en kleine pluggen. De wettelijke minimummaat van baars is 22 centimeter.

## Roofvis en de visserijwet

**W**ie met kunstaas op roofvis vist moet weten dat je daarvoor ongeacht je leeftijd en of je nu wel of niet in openbare vaarwateren vist, altijd een Sportvisakte plus een vergunning van de visrecht-hebbende moet hebben. In de meeste gevallen betekent dat een lidmaatschap van een hengelsportvereniging. Je mag dus nooit zomaar ergens zonder papieren gaan snoeken of op andere roofvis vissen.

Bovendien bestaan er ingevolge de Visserijwet gesloten tijden voor bepaalde vis- en aassoorten. In april en mei mag niet worden gevestig met levende of dode vis, kunstaas (m.u.v. kunstvliegen kleiner dan 2,5 cm), slachtproducten en de worm. Dat betekent dat je spinners, lepels, pluggen enz. en aasvis of een stukje vis van 1 april tot 1 juni niet mag gebruiken. De gesloten tijd voor baars en snoekbaars loopt van 1 april t/m 31 mei. Snoek heeft een langere gesloten tijd van 1 maart t/m 30 juni. Vang je per ongeluk een roofvis in de gesloten tijd die voor de betreffende vissoort geldt, dan moet deze onmiddellijk ter plekke weer terug. Verder hebben de roofvissen natuurlijk een wettelijke minimummaat, maar dat had je al in de beschrijving van de vissoorten gezien.

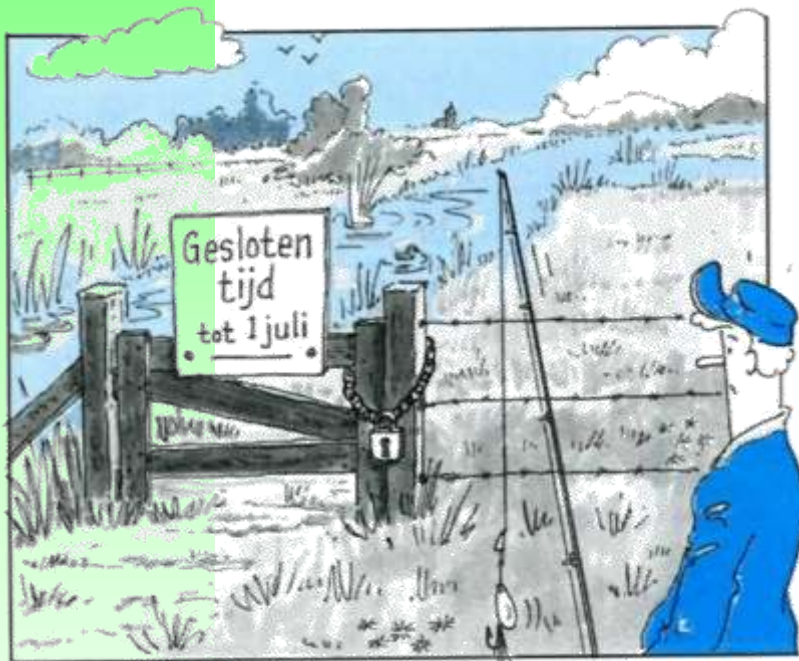

worden circa 50 centimeter lang en ze hebben net als de snoekbaars twee gescheiden rugvinnen, waarvan de voorste is voorzien van harde stekels. Aan het eind van die stekelvin zit een zwarte vlek. Het lichaam is goudgeel en over het lichaam lopen een aantal donkere verticale strepen. De vinnen zijn rood/oranje. Hun voorkeur gaat uit naar redelijk helder water waar ze op zicht kunnen jagen. Kleine baarsjes eten behalve jonge visjes ook insecten en andere kleine waterdiertjes. Grote baarzen leven uitsluitend van vis. Prima kunstaas zijn kleine tot middelgrote spinners, niet al te grote twisters en

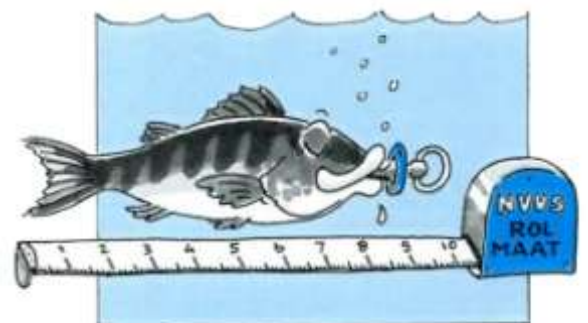

# Vissen op karper

**K**arpers behoren tot onze sterkste zoetwatervissen en komen in praktisch elk water voor. Aangezien de karper een sterke vis is en hij bovendien groot en zwaar wordt, is het logisch dat karpervissen bij ons razend populair is.

Vroeger toen er nog geen werphengels waren viste men al op karper. Alleen werd dat dan met een zware bamboehengel en een dikke lijn gedaan. De vis werd meteen na de aanbeet in één keer uit het water op de kant getrokken.

Van sport was dus geen enkele sprake.

Dat zoiets niet altijd goed afliep en hengels en lijnen regelmatig braken zal duidelijk zijn. Tegenwoordig vissen we nog uitsluitend met de werphengel op karper. Er zijn dan ook speciale karperhengels en bijpassende karpersmolens in de winkels te koop. Natuurlijk kan je met elke middelgrote werpmolen best op karper vissen; de speciale karpersmolens hebben alleen wat extra snufjes die bij het vissen van pas kunnen komen.

## Karperhengels

**S**peciale werphengels voor karper zijn er in allerlei soorten en gemaakt voor elke manier van vissen en het werpen van allerlei soorten karpersaas en werpgewichten. Ze zijn

meestal tweedelig, hebben een lengte van tussen de drieëneenhalve en vier meter en zijn voorzien van een lang kurken of kunststofhandvat. De één kiest voor een vaste reelhouder op het handvat, terwijl de ander liever reelringen heeft. Het spreekt voor

zich dat een karperhengel die speciaal is gemaakt voor het vissen met een dobber veelal zachter en buigzamer is dan een karperstok die is ontworpen voor worpen van zeventig meter met een flink werpgewicht.

Tegenwoordig zijn er zelfs al karperhengels die het ook aan zee aardig zouden doen en waarmee men al meer dan honderd meter werpt. Voor sommige grote plassen en meren kan zo'n afstand wel eens nodig zijn. We hebben het dan wel over een hengel voor specialisten. Het aantal geleideogen van een karperhengel kan nog



KARPERHENGEL

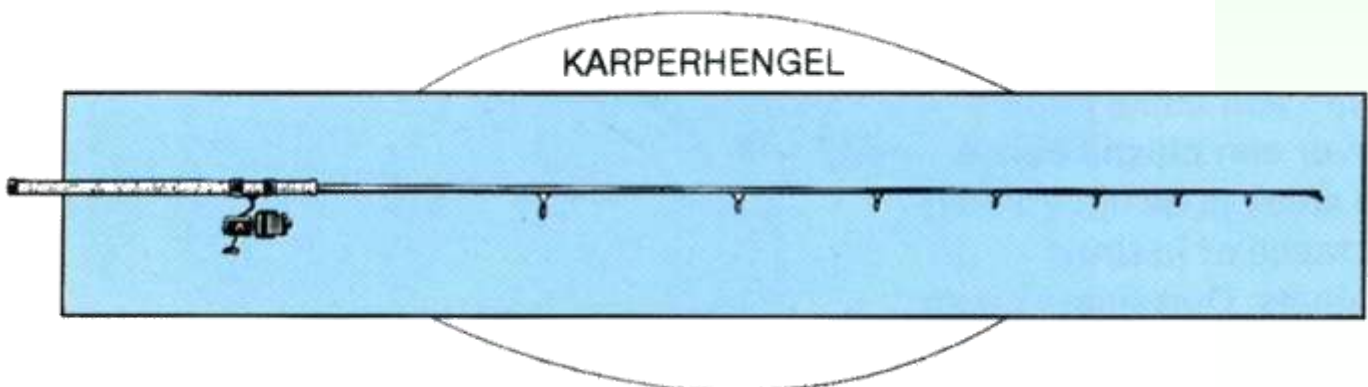

wel eens variëren, al is het meest gangbare zeven tot tien.

## De karperpen

**K**arpervissen kan prima met een dobber of pen. Zeker als het water niet dieper is dan een meter of twee. Bij voorkeur vis je dan dicht tegen de oever en dat kan natuurlijk ook wel eens de overkant

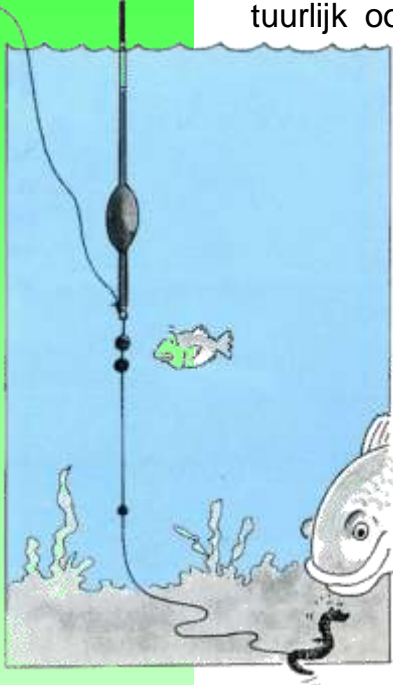

zijn van de sloot waarin je vist. Veel karpervissers die met de pen "onder het kantje" vissen blijven meestal zelf een paar meter van de oever.

Bovendien doen ze alles heel voorzichtig en slui- pen als het ware naar de waterkant om het aas te laten zakken. Één verkeerde beweging of een keer stam- pen en de karper is weg. Voor het karpervissen met de pen wordt dik-

wijls een zachte karperhengel gebruikt met een lengte van zo'n 3,5 meter. Iets langer of korter mag natuurlijk best. Op de molen hoort een lijn met een dikte van 24/00 tot 26/00 millimeter. Zwemt er in het water zeer zware karper, of liggen er veel obstakels, zoals takken of waterplanten, dan kan het geen kwaad een iets dickere lijn te kiezen.

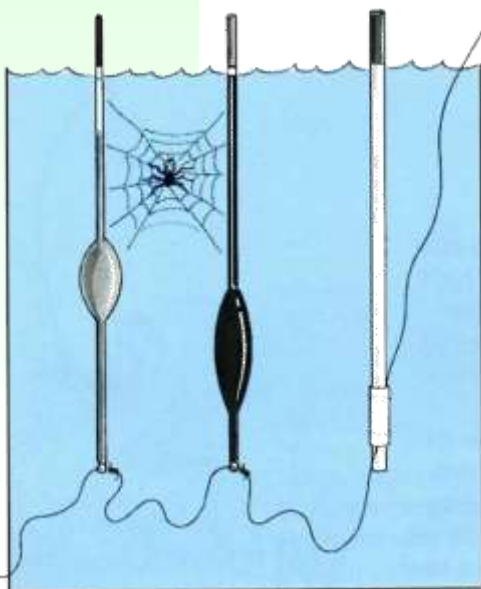

Voor het karpervissen kunnen alle mogelijke pennen worden gebruikt.

Alleen hoe langer ze zijn, hoe meer problemen je krijgt wanneer de vis zich ergens in vastzwemt. Vandaar dat een dobber van een centimeter of vijftien lang genoeg is. Er be-

staan speciale karperpennen en dikwijls hoef je die alleen met de onderkant aan de lijn te bevestigen. Vandaar ook dat kleine "matchpennen" uitstekend geschikt zijn voor het vissen op karper. Nog steeds goed zijn de bekende pauwenpennen of duikelaars. Die witte staafjes zijn gesneden uit de schacht van een flinke pauwenveer met daarover een plastic buisje. Door dat buisje steek je de lijn en wanneer je nu het staafje er in drukt zit de dobber op z'n plaats. Duikelaars raken jammer genoeg uit de mode en zijn niet meer overal te koop. Je kan er eventueel zelf een maken van een pauwenveer en een plastic hulsje.

## Lood

**M**eestal gebruikt men voor het uitloten van zo'n karperpen enkele loodhagels.

Hoe zwaarder die pen hoe groter de hagels, al krijg je van ons het advies altijd zo licht mogelijk te vissen. Zeker in ondiep water heb je geen plumpe dobber nodig. Karpers kunnen namelijk heel voorzichtig azen en wanneer ze dan te veel weerstand van de pen voelen kunnen ze wel eens schrikken en er vandoor gaan. Het beste

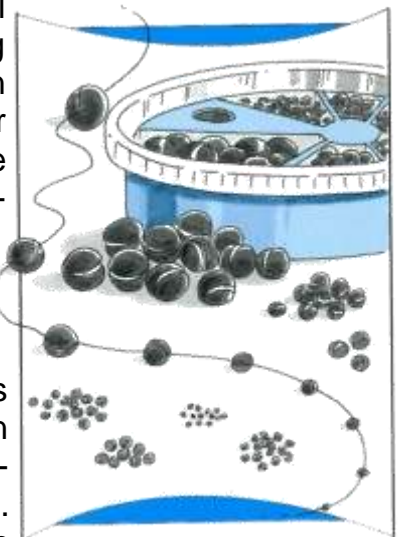

kan je het lood altijd een flink eind van de haak schuiven. Minstens 50 centimeter en soms zelfs meer. Sommige karpervissers plaatsen zelfs al het lood tegen de pen en weer anderen gebruiken bijvoorbeeld drie loodhagels, waarvan er twee tegen de dobber worden geschoven en slechts één op de lijn tussen dobber en haak overblijft. Over het algemeen heb je aan een pen voor 1,5 tot 2 gram lood ge-

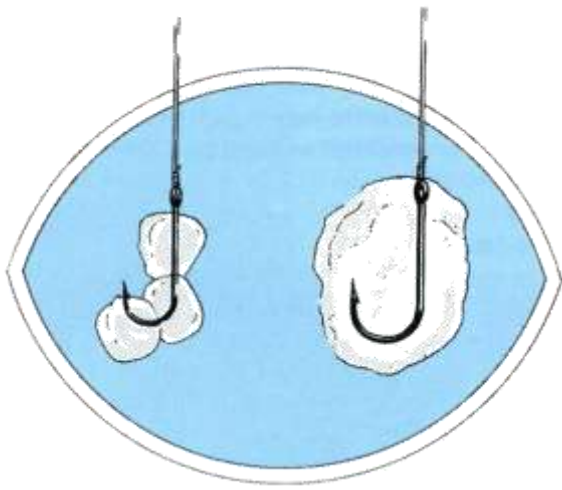

noeg. Alleen als het waait en het water flink in beweging is kan een iets zwaarder pennetje nodig zijn. Wel moet je steeds met het aas op de bodem vissen. Karpers zijn namelijk wroeters en halen het merendeel van hun voedsel uit en van de bodem. Met de lijn minstens 30 centimeter over de bodem vissen kan zeker geen kwaad. Is het water één meter diep, schuif de pen dan op 1,3 tot 1,5 meter afstand van de haak. Peilen doe je met een gewoon peillood, bij voorkeur geen knijppeillood (dat verlies je namelijk wel eens), maar eentje met een stukje kurk of rubber in de onderkant.

## Haken

Voor het vissen op karper zal je door de bank een ander soort haak gebruiken dan wanneer je op een voortje of brasem vist. Toch zijn er tegenwoordig ook voor de witvis haken die zo sterk zijn dat je er gemakkelijk een flinke karper aan kunt vangen. Echte karperhaken zijn alleen nog iets groter en steviger.

Afhankelijk van het aas dat je gebruikt maak je dan je keuze. Voor een paar maïskorrels zal je bij voorbeeld een kleinere haak nemen dan wanneer je met een hele of halve aardappel, een blok kaas, of een flinke deegbal vist. Alleen al omdat een kleine haak tijdens de worp onherroepelijk uit dergelijk groot aas vliegt. Net als bij elke visserij bepaalt de grootte van het aas de grootte van de haak. Een hengelsportwinkelier met een goede sortering kar-

permaterialen zal je het juiste advies over karperhaken geven.

## Aas en lokvoer

Voor het vissen met de pen kunnen allerlei aassoorten worden gebruikt.

Bekend is de al eerder genoemde aardappel. Vooral zachtgekookt is die pieper een prima karperhap, al zal ook de brasem hem weten te vinden.

Sommige karpervissers geven de voorkeur aan gekookte kriel-aardappeltjes, die in hun geheel over de haak worden geschoven. Andere hengelaars nemen liever een brokje van

een grote aardappel, omdat die meestal wat zachter en bloemiger is. Wie met aardappel vist doet er goed aan om ook wat stukjes aardappel (kruim) als lokvoer te gebruiken.

Zachte jonge kaas is ook een uitstekend karperaas, terwijl ook een trosje vette wormen op z'n tijd uitkomst biedt. Weer anderen geven de voorkeur aan deeg. Deeg kan je

op allerlei manieren samenstellen en een goed karperdeeg maak je van Zeeuws bruinbrood en haver-mout. Al zo oud als de weg naar Rome is een karperdeeg dat je maakt van roggebrood en stroop. Een kleverige boel om te maken, maar wel lekker zoet, want op zoetigheid is

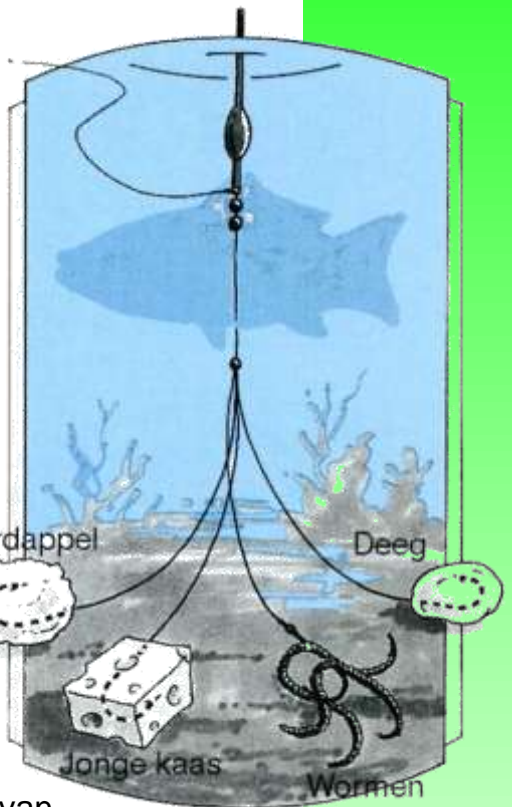

dat een karper evenals een varken haast alles eet. Alleen moet hij vaak even wennen aan zijn nieuwe voedsel.

## Met de drijvende broodkorst

Een heel andere en spannende manier om op karper te vissen is die met een broodkorst. Karpers zijn zoals gezegd bodemazers, maar zo nu en dan willen ze wel eens naar boven komen om hun eten te halen. Zie je karpers voedsel van het wateroppervlak happen, dan wordt het tijd voor de korst. Eerst even wat broodkorstjes op de plek werpen en wachten tot de karper die pakt. Witbrood is het beste. Gebeurt dit, dan moet je er voor zorgen dat er alleen een haak aan de lijn zit. Lood en een dobber heb je namelijk niet nodig.

De haak wordt in het broodkorstje verstoppt, waarna je de korst voorzichtig tussen de andere korstjes werpt. En nu heel goed opletten welke korst aan de lijn zit en of die wordt gepakt. Wie met een broodkorst vist moet altijd heel goed opletten dat er geen eenden en andere watervogels in de buurt zijn die onverwachts de drijvende korst met de haak in de bek kunnen nemen. Zijn er watervogels, dan is het verstandig om helemaal niet met een korst te vissen.

onze karper dol. Verder kan je deeg met trouvit of vismeel maken. Er valt dus nog heel wat te kokkerellen.

### ZADEN, KATTENBROKKEN EN WORST

Van de bekende zaden doen de gewekte en gezoete maïskorrel het prima en kan het ook wel eens lukken met gewekte tarwezaden. Verder is karper gek op hennep en zijn er heel wat hengelaars die met kattenvoer op karper vissen. De brokjes bijvoorbeeld uit de blikjes Kittekat en Tompoes doen het prima. Een aantal jaren geleden begonnen karpervissers, na er eerst een paar weken mee te hebben gevoerd, te vissen met blokjes leverworst. Meteen was het raak en er werden toen heel wat leverworstkarpers gevangen. Je merkt eigenlijk al

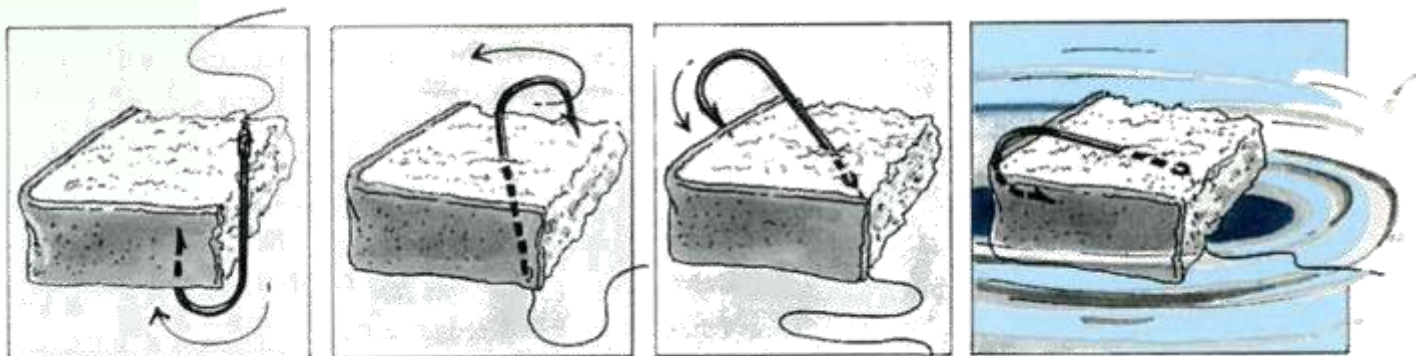



Sommige hengelsportverenigingen verbieden zelfs hun leden om met de broodkorst in hun water te vissen.

## Op de bodem met schuiflood

Behalve met de pen kunnen we ook heel goed met een schuiflood op de bodem vissen.

Het beste hiervoor is het bekende wartelloodje of Arlesey bomb.

Zo'n loodje is er in allerlei gewichten en ook hier geldt weer dat je het altijd zo licht kiest als de omstandigheden toelaten. Staat het water stil en is er

een zachte bodem, dan is 3 tot 5 gram dik wijls meer dan voldoende.

Stroomt het, dan kan je wel eens 10 gram schuiflood of zelfs meer nodig hebben. Het schuiflood

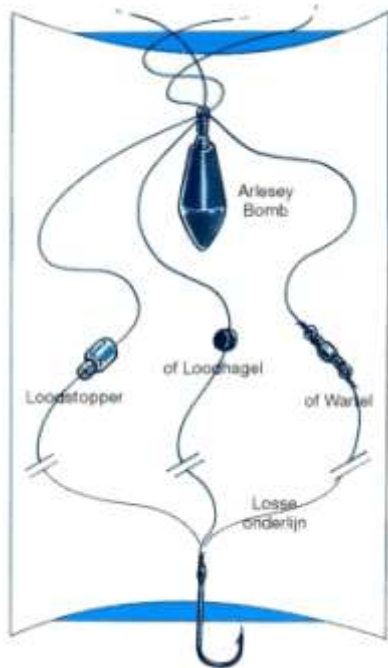

kan je laten stuiten op een loodstopper, een loodhagel of een kleine speldwartel. Aan deze laatste komt dan een losse onderlijn van zo'n 50 centimeter met daaraan de haak en op de haak een van de reeds genoemde karperssoorten.

## De waker

Bij het vissen met schuiflood gebruik je een waker in plaats van een dobber.

Het is een soort dobber voor op het droge. Wakers zijn er in allerlei soorten.

Je hebt er die met behulp van een klemmetje ergens tussen twee gelei-

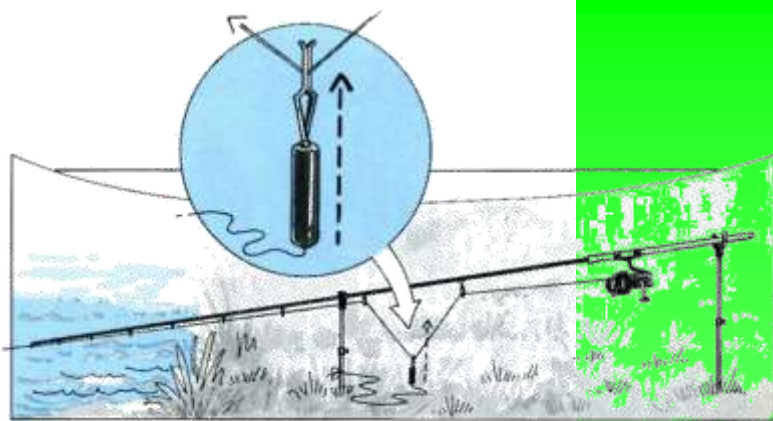

deogen van de hengel aan de lijn hangen, maar er zijn er ook die over een staafje glijden en waar je alleen de lijn achter hoeft te haken. Je draait de lijn strak en trekt de waker een eindje omhoog.

Wordt er aan de lijn getrokken, dan komt de waker weer omhoog. Er zijn zelfs hengelaars die een klompje deeg op de lijn drukken en dat als waker gebruiken. Zodra je beet hebt en aanslaat vliegt het deeg van de lijn en kan je probleemloos indraaien. Pakt een karper het aas, dan loopt de lijn strak en vliegt de waker zoals gezegd omhoog, waarna je moet aanslaan.

## Met de boilie

Uit het midden van de jaren tachtig stamt het karpervissen met als aas de boilie. Een visserij die vanuit Engeland naar ons is komen overwaaien. Boilies zijn deeg-

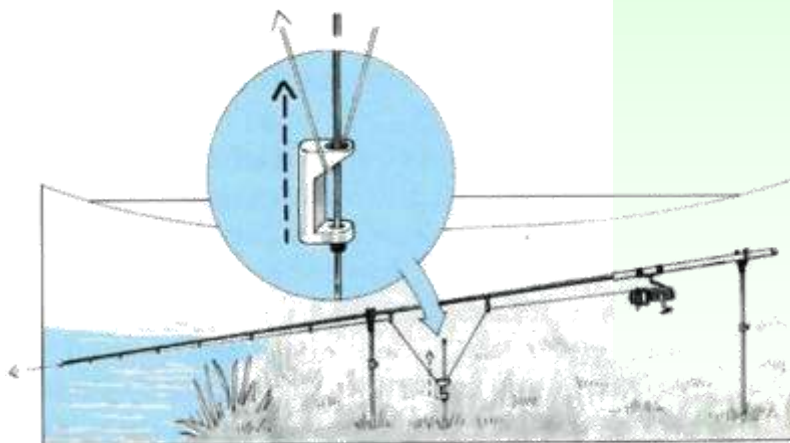

balletjes van allerlei samenstellingen, die één ding gemeen hebben dat ze zijn gekookt. In plaats van water wordt

meestal een rauw ei gebruikt om het boiliedeeg aan te maken. Ga je de deegballetjes in een pannetje koken, dan stollen het eiwit en eigeel en wordt het deeg wat

steviger.

Inmiddels zijn er ook wel andere middeltjes om het deeg te binden en zo kunnen we tegenwoordig, met alle smaak- en reukstoffen en boilie ingrediënten spreken van een h e u s e 'Karpkerkeuken'.

Zo gebruikte men in het begin vaak keiharde boilies, omdat de brasem die volgens zeggen niet kon eten.

Tegenwoordig weten we wel beter en vangen karpervissers ook regelmatig brasems aan hun harde aasknikkers. Veel karpervissers maken zelf hun boilies en menig karpervisser komt door veel te experimenteren uiteindelijk tot de fabricage van een superboilie die meestal tijdelijk meer vangt dan andere boilies. Toch zijn er ook uitstekende kant en klare boilies in de hengelsportwinkel te koop.

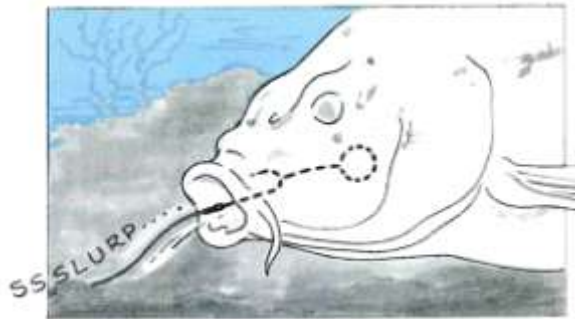
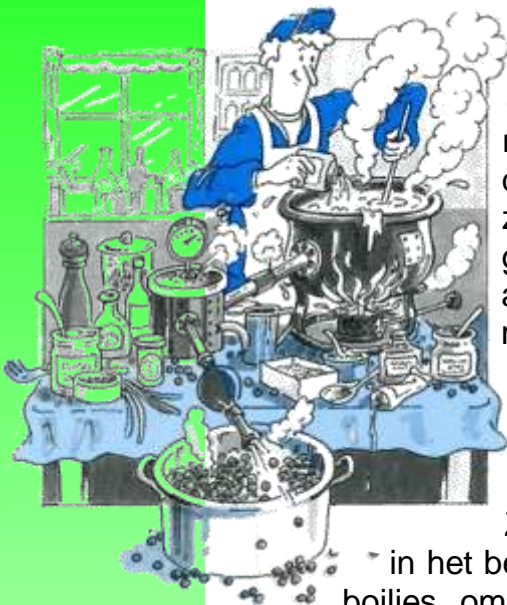

een verbinding maakt tussen de haak en de boilie, dan komt die boilie een paar centimeter onder de haak te hangen. Op de haak zelf zit dus geen aas. Wanneer een karp nu die boilie opslurpt, dan volgt de haak aan dat stukje draad, wat we een "hair-rig" noemen, vanzelf. Doordat er helemaal geen aas op de haak zit is de kans dat hij ergens voorin de karperebek vasthaakt optimaal. Wanneer de boilie van het draadje is losgeschoten kan je er met behulp van een speciaal naaldje zo weer een nieuwe op rijgen.

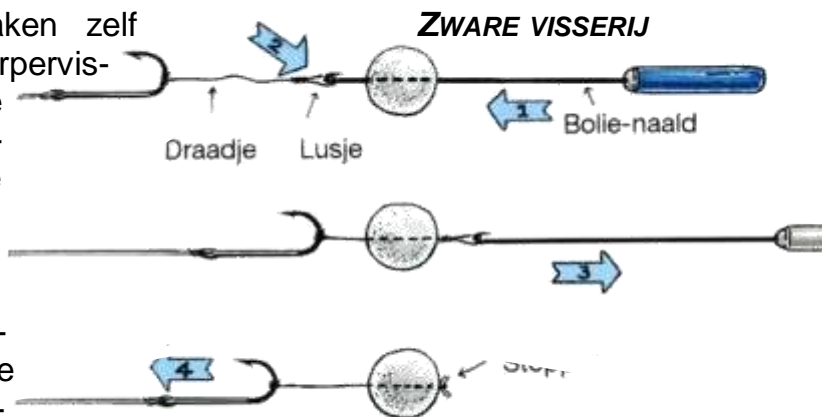

### BUITEN DE HAAK

Omdat boilies nogal hard zijn kan je er niet goed mee op de haak vissen. Je zou bij een aanbeet negen van de tien keer de boilie met haak en al zo weer uit de karperebek trekken zonder dat je de vis haakt. Wie daarom met de boilie vist doet dat met de haak buiten de boilie. Dat klinkt misschien een beetje vreemd, maar geduld, we zullen het je uitleggen. Wanneer je nu met behulp van een draadje (dun nylon of garen)

Het vissen op karp met de boilie gebeurt altijd in combinatie met een flink schuiflood. Soms zelfs van 100 gram. Dat betekent dat je dikwijls een zware karperehengel nodig hebt om een dergelijk gewicht een eind weg te kunnen werpen. Je begrijpt ook dat de lijnen die hiervoor gebruikt worden evenmin licht zijn. Een dikte van 28/00 tot 35/00 millimeter is normaal, maar er bestaan tegenwoordig ook veel dunnere lijnen die net zo sterk zijn. Die zijn echter veel duurder. De schuiflooden kunnen wartelloden zijn, maar evengoed schuiflood met daar doorheen een plastic buis, die voorkomt dat de lijn tijdens de worp in de war raakt en die er bovendien voor zorgt dat het lood

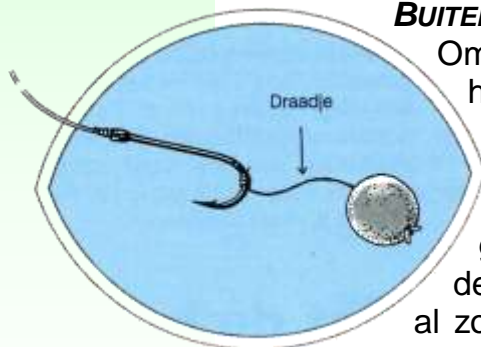

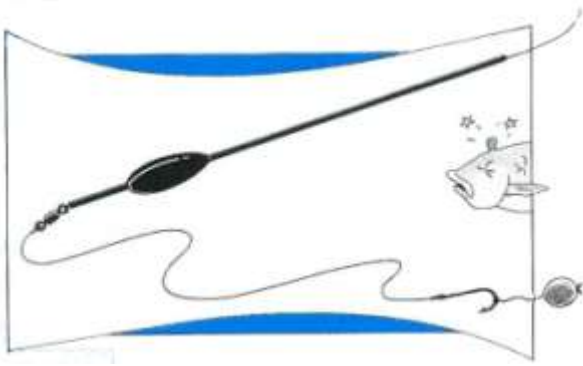

tijdens het vissen niet te diep in de bodem wegzakt.

### ONDERLIJN

Onder het werplood komt een wartel en aan die wartel een onderlijntje.

Meestal is dit onderlijntje kort (30 tot 40 centimeter) en gemaakt van gevlochten nylon. Dat is ijzersterk en soepeler dan gewoon nylon. Aan dit gevlochten onderlijntje komt de haak en aan die haak dat draadje met de boilie.

### ZELF VASTHAKEN

Door nu zowel onder het lood als een eindje erboven op de vislijn een stuitje of stoppertje aan te brengen kan je zo vissen dat wanneer de karper de boilie in de bek neemt hij een klein stukje kan wegzwemmen zonder weerstand te voelen. Pas wanneer dat bovenste



stoppertje tegen het lood vastloopt merkt de karper iets, maar wanneer hij dan wegzwemt heeft hij zichzelf door het gewicht van het lood meestal al vastgehaakt. Tegenwoordig zijn er speciale karpersmolens die de vis even de gelegenheid geven om weg te zwemmen zonder dat je de slip hele-

maal los hoeft te draaien. Een speciaal palletje zorgt er namelijk voor dat de lijn vrij van de spoel kan lopen. Zodra je de hengel oppakt en aan de molenslinger draait springt het palletje terug en kan de drill beginnen. Heb je een gewone werpmolen dan moet je gebruik maken van clipjes waar je de lijn in een flinke lus achter haakt. De karper trekt dan de lijn tussen het clipje vandaan en heeft door die lus en tot de lijn strak loopt de nodige speling

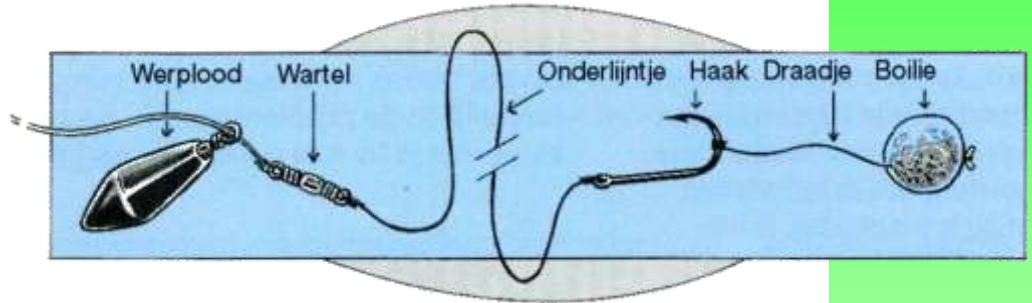

om zichzelf te kunnen vasthaken.

## Slip afstellen

Bij de gewone werpmolen wordt de beugel gewoon open gezet en hangt er een waker aan de lijn. De slip is van te voren goed afgesteld en wanneer de vis met het aas in de bek is weggezwoomen en de lijn tussen de clip vandaan heeft getrokken kan je de hengel oppakken, de beugel dichtdraaien en aantikken. Al is dit laatste vaak niet meer nodig aangezien de vis zichzelf op het loodgewicht heeft gehaakt. Het is even wennen maar het lukt allemaal best wel, al zijn wat dat aan gaat de karpersmolens met die speciale snufjes een uitkomst. Alleen kosten die wel wat meer geld.

Karpers zijn be-resterk en daarom zal de slip altijd noodzakelijk zijn en steeds goed moeten worden afgesteld. Of je nu met een penetje of met een verre boilie vist. Juist bij dat pen-



netje dien je extra voorzichtig te zijn omdat je dicht onder de kant met een korte lijn vist en een kort stuk lijn nu eenmaal minder rek heeft en dus sneller kan breken dan wanneer je vijftig meter ver vist. Een karpersmolen dient daarom altijd een perfect werkende slip te hebben.

## Elektronische beetverklik- ker

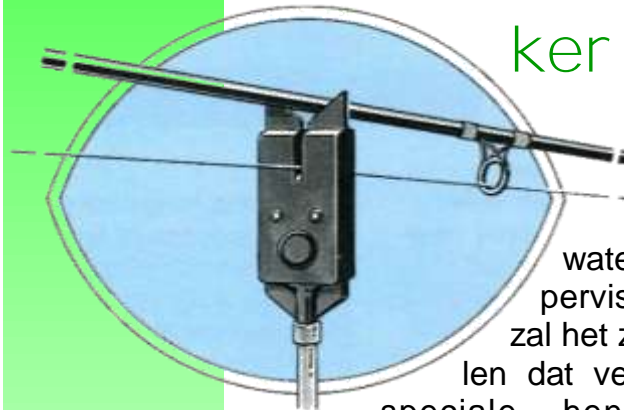

# W

ie aan de waterkant karpervissers ziet zal het zijn opgevalen dat veel van hen speciale hengelsteunen (rodpods) gebruiken met daaraan elektronische kastjes die luid gaan piepen wanneer je er een lijn doorheen trekt. Dergelijke piepers zijn natuurlijk prachtig, maar niet noodzakelijk. Alleen wanneer je 's nachts vist en de wakers moeilijk kan zien, of wanneer je af en toe even een uiltje wilt knappen, of een boek wilt lezen, is zo'n pieper wel handig. Je bent meteen wakker. Ook overdag, wanneer je bij voorbeeld heel weinig beet krijgt en je af en toe een eindje wilt lopen of zit te lezen is dat stukje elektronica een handige hulp. Absoluut nodig is het zoals gezegd echter niet, want ook met een gewone waker kan je prima karpereen, alleen moet je dan wel voortdurend opletten. Met andere woorden, het karpervissen met zo'n piepkastje is iets voor de wat luie (grapje!) hengelaars onder ons of voor diegenen die tijdens het vissen ook allerlei andere



dingen willen doen. Let er op dat je 's nachts en in de buurt van woonhuizen met een erg hard klinkende pieper geen mensen uit hun slaap houdt!



dingen willen doen. Let er op dat je 's nachts en in de buurt van woonhuizen met een erg hard klinkende pieper geen mensen uit hun slaap houdt!

## Lokken

Vissen met de boilie betekent ook vaak lokken met de boilie. Met behulp van allerlei werpinstrumenten wordt een aantal boilies op een van te voren gekozen plek geworpen. De boilie aan de haak komt daar uiteraard tussen te liggen. Je kan ook een voerplek van maïs, met daartussen wat boilies aanleggen. In plaats van maïs worden ook andere lokmiddelen als geweekte pinda's en erwtensoorten gebruikt. Het is maar net waar je de karpers aan went. Dergelijke voerplekken zijn natuurlijk goedkoper dan een gedekte tafel met allemaal dure boilies.

Sommige karpervissers gebruiken een draad die in het water oplost en rijgen daarop een aantal boilies. De boilie aan de echte hair-rig hangt daar dan naast.

Op de bodem lost de draad op en krijg je een voerplekje van een stuk of vier, vijf boilies.

## Karpernetten

Bij een karperruitrusting hoort een groot landingsnet waarmee je eventueel een dertigponder zonder problemen kunt landen. Met een klein net dat geschikt is voor voorn en brasem, kom je onherroepelijk in de problemen. Een beetje karpernet is toch al gauw zeventig bij ze-



## De karpersoorten

**W**e spreken altijd over karper, maar zoals je vast zult hebben gemerkt zijn er verschillende soorten karpers.

### **BOERENKARPER:**

De oorspronkelijke boerenkarper is een tamelijk lage en ronde vis. Hij wordt lang niet zo groot als bijvoorbeeld de schubkarper en een tienponder is al een hele beste. Boerenkarpers hebben soms witgele flanken, maar zijn ook wel grijswit met een donkere rug. Alles hangt samen met de bodem samenstelling en de kwaliteit van het water. Je vangt ze nog maar weinig, al worden ze plaatselijk nog wel regelmatig gevangen. In de provincie Noord-Holland heb je de meeste kans op boerenkarper.

### **SCHUBKARPER:**

Deze kan meer dan een meter lang worden en een gewicht bereiken van enkele tientallen kilo's. Hoe hoger de gemiddelde watertemperatuur, hoe groter hij wordt. Vandaar al die berichten over Franse en Spaanse reuzenkarpers. Karpers laten zich dan ook beter vangen in de periode mei tot november dan in de koude wintermaanden. Ruim twintig kilo is het Nederlandse record.

In Nederland is de karper een algemene verschijning die het prima uithoudt in troebel en stilstaande of lichtstromende wateren. Eigenlijk kan je wel zeggen dat hij overal voor komt. Zoals de naam al zegt is de schubkarper ge-

ventig centimeter, maar er zijn er al heel wat die beugels van wel een meter hebben. Dan schep je nooit mis.

Goede karpernetten zijn van zacht materiaal en hebben kleine mazen, zodat de vis niet beschadigt. Na het onthaken en eventueel een foto zetten we de karper weer ter plekke terug.

Soms gebruiken karpervissers een bewaarzak, waarin de karper voor een korte tijd in het water wordt gehangen in afwachting van de eventuele fotograaf. Het gebruik van die bewaarzakken loopt echter sterk terug omdat elke zichzelf respecterende karpervisser tegenwoordig een goede camera bij zich heeft voor het vastleggen van die ene recordvis.

## Foedraal en karpertas

**E**venals pickeraars hebben ook karpervissers vaak een flink verzamelfoedraal. Daarin gaan één of twee karperhengels, dat grote landingsnet, steunen enz. Aangezien karpervissers heel wat materiaal met zich meezeulen kan je eigenlijk niet zonder een flinke tas. Daarin kan behalve het aas en voer, de eventuele regenkleding, het net en de hengelsteunen ook onze eigen maaltijd en een fles met drinken.

Zoiets kan je echt niet allemaal los met je meedragen. Een tas heb je dus nodig al hoeft dat natuurlijk niet meteen zo'n dure en speciale karpertas te zijn met duizend-en-een vakken en ritsen.

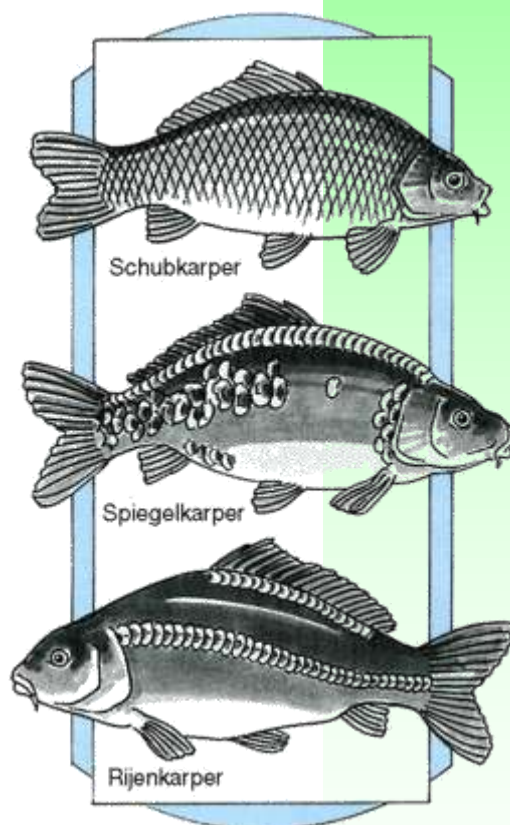

heel geschubd. Het lichaam is hoog, dik en rond en de kleur is goudgeel tot grijsbruin en diezelfde kleur hebben de vinnen. De rugvin is langgerekt en laag en de voorste vinstraal is een harde pen. Aan weerszijden, aan de onderkant van de bek, zit een baard- of bekdraad en de bek is uitstulpbaar. Karpers eten haast alles van insecten tot weekdieren, slakken en wormen, maar zelfs af en toe wel eens kleine visjes. Er is geen wettelijke minimummaat voor de schubkarper en trouwens ook niet voor de andere karper-soorten.

#### **SPIEGELKARPER:**

De spiegelkarper is een kweekvariant van de schubkarper en heeft over het gehele lichaam een aantal grote los verspreide schubben van verschillende grootte. De lichaamsbouw is gelijk aan die van de schubkarper, maar kan ook wel eens hoger zijn, de kleur is meestal geelbruin tot grijsbruin. Zij worden net zo groot en zwaar als de schubkarper.

#### **RIJENKARPER:**

Deze lijkt veel op de spiegelkarper, wordt net zo groot en zwaar, maar heeft z'n grote schubben in enkele rijen horizontaal over het lichaam.

Vooral over de rug en langs de zijlijn.

#### **NAAKTKARPER:**

Deze wordt ook wel lederkarper genoemd en is te onderscheiden door het feit dat hij vrijwel geen of slechts enkele kleine schubben heeft. Het is een spiegelkarper zonder schubben, of met slechts enkele schubben.

#### **GIEBEL:**

De giebel is een klein familielid, dat eigenlijk als de oervorm van de goudvis kan worden beschouwd.

Baarddraden ontbreken, hij heeft dezelfde vorm als zijn grote neven en nichten, wordt niet groter dan  $\pm 30$  centimeter en komt plaatselijk in Nederland voor. De kleur is zilvergrijs tot grijsgeel, maar ook daarin bestaan afhankelijk van het water en de bodem verschillen. De giebel is niet in de Visserijwet opgenomen en dat betekent dat er geen gesloten tijd voor is en ook geen minimummaat.

#### **KROESKARPER:**

De kroeskarper is ondanks zijn naam geen echte karper en wordt zelden groter dan 45 centimeter. De lichaamsbouw is hoog met een hoge, bolle langgerekte rugvin. De kleur is goud tot haast oranjegeel, maar er bestaan kleurvariaties tot zilvergrijs.

Kroeskarpers, ook wel steenkroes of steenkarper genoemd, hebben geen baarddraden. Ze zijn vrij algemeen in ondiep stilstaand water met veel plantengroei, maar worden ook in meer troebele en plantenarme wateren gevangen. Ze houden van een zachte bodem en voeden zich met dierlijk plankton, slakjes en insectenlarven. Kroeskarpers hebben geen wettelijke minimummaat.

#### **GRASKARPER:**

Graskarpers horen eigenlijk niet in Nederland thuis, maar mogen uitsluitend na verkregen toestemming van de overheid worden uitgezet als aan bepaalde voorwaarden wordt voldaan.

Zij worden uitgezet om overvloedige plantengroei tegen te gaan. Hij komt uit Azië, kan meer dan een meter lang worden en lijkt wat op een kopvoorn.

Alleen heeft de kopvoorn in tegenstelling tot de graskarper een bolle anaalvin. De bek van de kopvoorn is ook groter. Eenmaal naast elkaar is het verschil goed te zien. Baarddraden ontbreken en het voedsel bestaat uit zachte waterplanten. Hij komt niet in de Visserijwet voor, heeft geen geslo-



ten tijd en ook geen minimummaat, maar moet als je hem vangt onmiddellijk in hetzelfde water worden teruggezet.

#### **ZEELT.**

Hoewel geen karper is de zeelt wel een naast familielid. Zeelten treft men meestal in plantenrijk helder water met een zachte bodem. Ze kunnen zo'n 60 centimeter worden en de kleur varieert van bruin tot groengeel en zelfs goudgeel. De schubben zijn klein, de huid spekglad en de iris van het kleine oog oranje gekleurd. Zeelten hebben evenals karpers baard- of bekdraden. Ze leven van insecten, wormen en slakjes en worden meestal bij toeval gevangen. De wettelijke minimummaat is 25 centimeter.

## Karper- vissen en de visse- rijwet

In Nederland heeft de karper geen wettelijke minimummaat. Hij is dus net als de blankvoorn, de brasem en

de kolblei vrij. Vroeger was die maat 35 centimeter. Ook de kroeskarper heeft geen wettelijke minimummaat, terwijl de giebel en de graskarper evenmin een minimummaat hebben en zelfs helemaal niet onder de regels van de Visserijwet vallen.

Voor de graskarper geldt dat je er wel op mag vissen, maar dat je hem na de vangst niet in je bezit mag houden en hem onmiddellijk weer terug moet zetten in het water waar je hem hebt gevangen.

De zeelt heeft wel een minimummaat; die bedraagt 25 centimeter.

#### **GÉÉN DRIE HENGELS**

Met de Sportvisakte op zak en daarnaast de schriftelijke vergunning van

de "visrechthebbende" mag je in principe overal in Nederland met twee hengels op karper vissen.

Alleen wanneer de vergunning anders zegt dien je daar rekening mee te houden. Karpervissen met drie hengels is in Nederland niet toegestaan, al zie je

nog wel eens karpervissers die dat kennelijk niet weten. Zij zijn dus in overtreding. Alleen wanneer een eigenaar of een visrechthebbende van een water een

door de Kamer van de Binnenvisserij

goedgekeurde vergunning voor het vissen met drie hengels afgeeft mag je zo vissen, maar dat komt vrijwel nergens voor. En ken je toevallig zo'n water, dan heb je niets aan de Sportvisakte, omdat die voor twee hengels geldt. Je hebt dan een Grote Visakte nodig.

#### **NACHTVISSEN**

Aangezien karpers vooral 's nachts actief zijn, wordt er dus ook heel vaak in het donker op karper gevestig.

Nachtvissen mag in Nederland uitsluitend in de maanden juni, juli en augustus. Alleen wanneer daarvoor speciale ont-heffing is verleend mag het ook in andere maanden. Dat staat allemaal in de vergunning en evengoed kan het zijn dat er voor een bepaald water een permanent verbod op het nachtvis-sen geldt. Lees dus de vergunning goed!

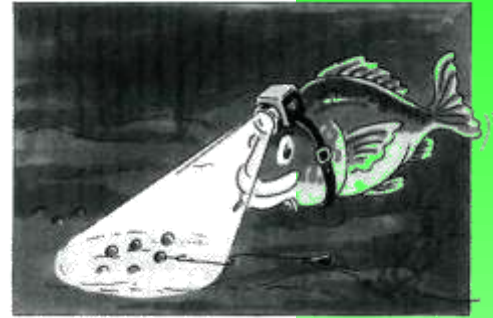

#### **TIP**

Ga nooit alleen in de nacht op karper vissen, want het zal niet de eerste keer zijn dat een karpervisser midden in de nacht van zijn dure uitrusting wordt beroofd. Vooral als karpervissers in hun tent in slaap vallen kan zoiets gebeuren. Vertel desnoods ouders, vrienden en kennissen waar je gaat vissen, zodat die eventueel een oogje in het zeil kunnen houden. Een gewaarschuwd mens telt voor twee, dus in dit geval ben je met z'n tweeën dus eigenlijk met z'n vieren.



# Vissen met de vliegenhengel

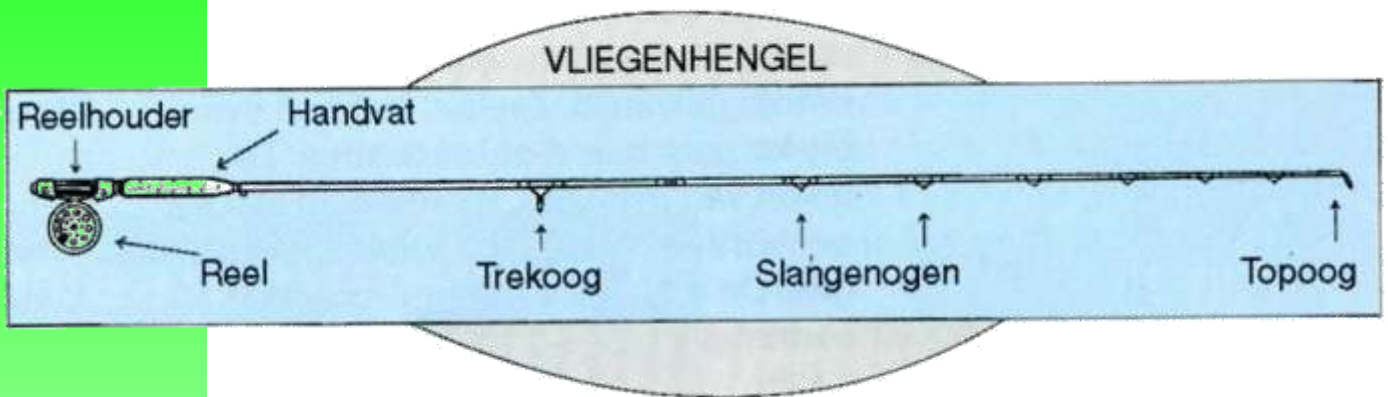

Een heel bijzondere werphengel is de vliegenhengel, al wordt bij het vliegvisseren eerder de lijn dan het aas als werpgewicht gebruikt. Een kunstvlieg weegt namelijk zo weinig dat je hem nooit aan een gewone nylonlijn zou kunnen werpen. Al zijn er ook vliegen voor roofvis, die je met gemak aan een spinhengel kan hangen. Dergelijke grote vliegen behoren tot de streamers en worden geksheerd ook wel "halve kippen" genoemd. Een vliegenlijn is dik en zwaar en drijft geheel of gedeeltelijk. Er bestaan verschillende soorten voor verschillende manieren van vliegvisseren. Bijvoorbeeld de dubbel tapse die aan het begin en aan het eind dunner is dan de rest van de lijn. Of de schietkop, die aan het begin dik en zwaar is en waarmee je extra ver kunt werpen. Ze zijn

er  
in  
al-

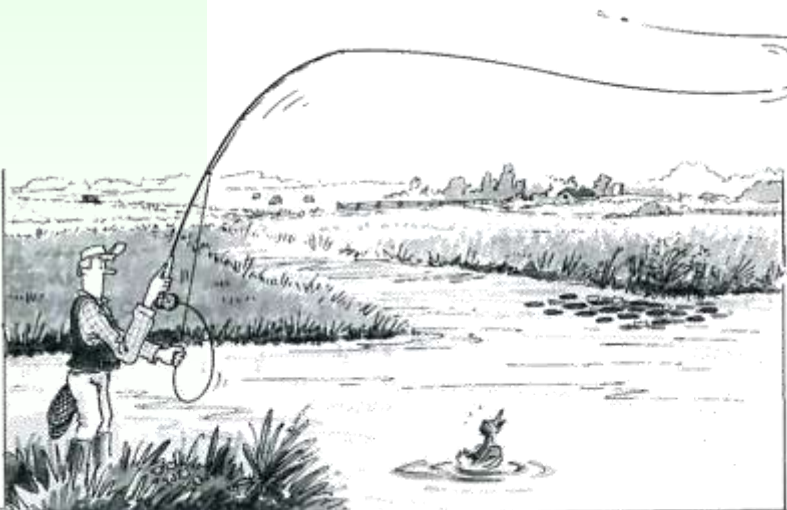
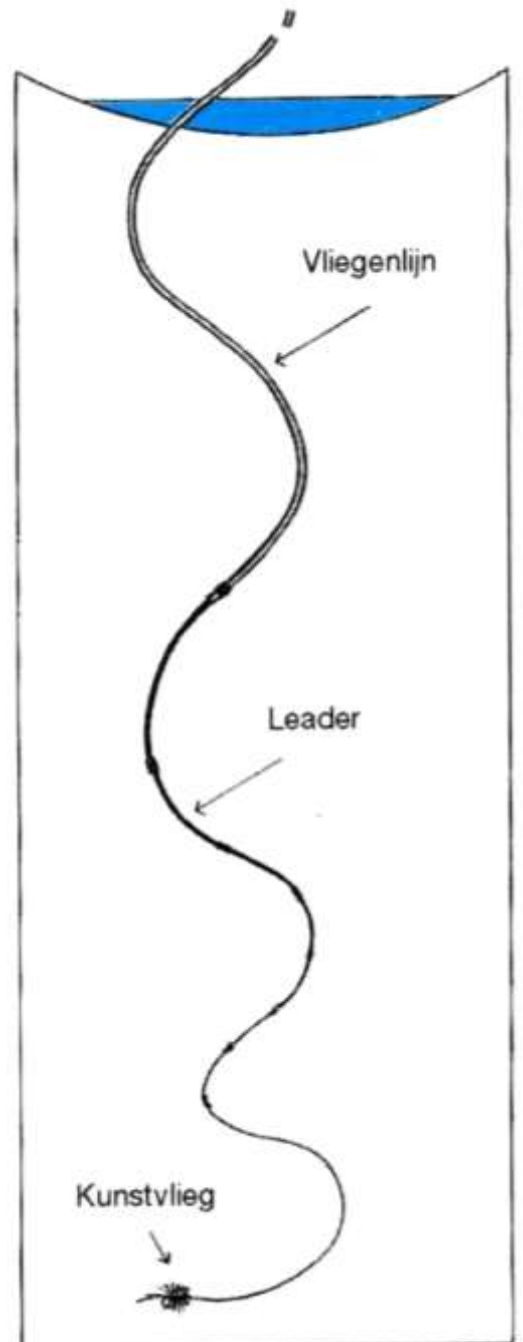



lerlei kleuren, zelfs geel en oranje, al worden witte en lichtgroene het meest gebruikt.

Vliegvisserij is over het algemeen niet iets voor aspirant werphengelvisser.

Meestal heb je eerst met een gewone werphengellijn vissen eer je aan het kunst- en vliegwerk begint. We gaan dan ook niet al te diep op dit onderwerp in.

In ieder geval gebeurt vliegvisserij behalve met die speciale lijn ook met speciale hengel en eveneens speciale vliegenreels waarop de vliegenlijn is gewonden. Die reel is niet geschikt om er mee te werpen en is helemaal aan het ondereind van de hengel bevestigd.

Door tijdens het naar voor en naar achter zwiepen van de lijn telkens wat lijn van de reel te trekken krijg je de juiste vislengte en laat je de vlieg en dus ook de lijn op het water neerdalen. Daarna wordt de lijn met de hand voorzichtig en zeer langzaam weer binnengehaald.

Zo imiteer je een echt insect dat op het water is geland en vaak hapt een vis meteen. Aan het eind van de vliegenlijn zit een stuk gewone nylonlijn dat van dik naar dun loopt. Dit noemen we de leader. Aan het dunste gedeelte, de leaderpunt, wordt de kunstvlieg geknoopt.

## Drijvend en zinkend

**J**e hebt vliegen die op het water drijven. Die heten "droge vliegen". Het vissen daarmee is eigenlijk het mooiste omdat je de vis heel duidelijk naar de vlieg kan zien happen en meteen daarna kunt aantikken. Droge vliegen zijn imitaties van insecten die op de een of andere manier in en op het water terecht zijn gekomen. Je ziet dat zo vaak. Er leven echter ook allerlei insecten of insectenlarven in het water en imitaties daarvan heten zin-

kende vliegen, of met een mooi woord "natte vliegen".

We noemen ze streamers en nimfen en ze worden heel veel gebruikt. Je ziet de vis dan niet naar de vlieg

happen, maar je moet letten op de lijn die op het water drijft. Zie je daaraan ineens een ruk, dan moet je aantikken, wat weer op een hele speciale manier gaat.

Vliegvisserij lukt uitstekend op vissoorten als rietvoorn en winde, maar ook op snoek gaat het soms prima.

Eigenlijk alle vissoorten, zelfs brasems, worden tegenwoordig met kunstvliegen gevangen, terwijl je in Nederland natuurlijk ook de nodige wateren hebt waar forellen zijn uitgezet. In het buitenland zijn het vooral de zalm en die eerdergenoemde forel die veel vliegvisserij lokken. Zelfs zeevisserij trekken er met de vlieghengel op uit en vangen zeebaars, harder, fint, makreel en geep.

Zoals gezegd is het echter geen visserij voor de prille beginner en het leren werpen vraagt ook heel wat meer tijd en inspanning dan het gewone werpen met de werphengel. Kunstvliegen zijn in de hengelsportwinkel te koop, maar zeer veel vliegvisserij geven de voorkeur aan het zelf maken van kunstvliegen. Dat is een hartstikke leuke bezigheid en eigenlijk een hobby in een hobby.

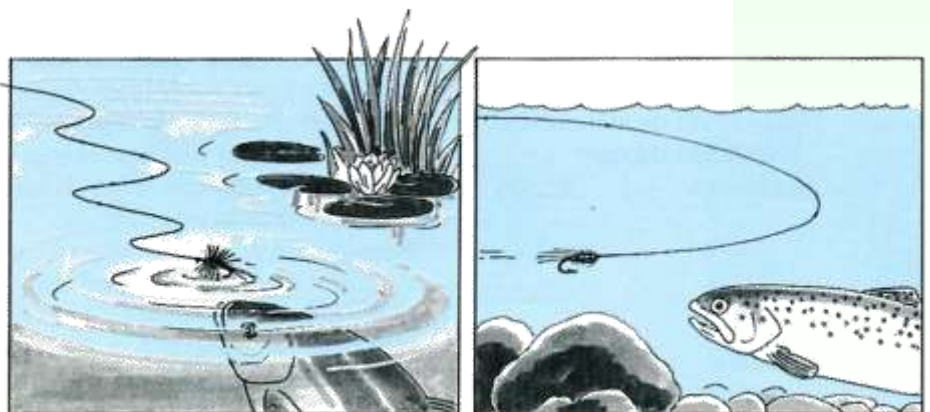
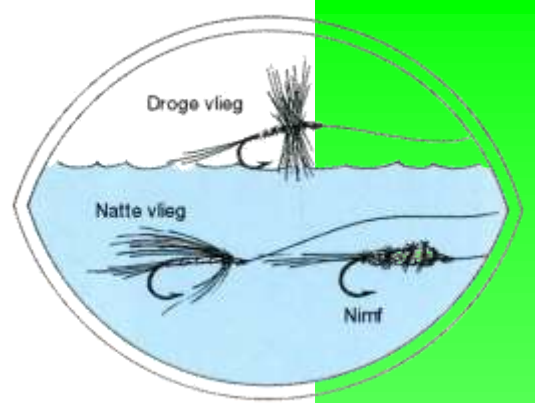

"DRIJVEND"

"ZINKEND"

## Waar vissen?

**V**liegvisserij wordt doorgaans gedaan in helder water, waar de azende vis de vlieg kan zien.

Daar waar je de vis aan het wateroppervlak ziet azen probeer je de kunstvlieg op of in het water te krijgen. Hapt de vis niet dan wordt opnieuw ingeworpen. In Nederland is helder polderwater met veel planten ideaal voor het vliegvisserij op riet- of ruisvoorn. Daar worden vaak de grootste exemplaren gevangen. Elders wordt ook steeds meer met de vlieg op soorten als winde gevestigd terwijl specialisten zich ook steeds vaker toeleggen op het vissen op snoek en baars. Je kunt dus stellen dat in elk helder water in Nederland met de kunstvlieg gevestigd kan worden.

## Opbergen -

### vliegvisvest

**N**et als de hengelaar die met kunstaas op roofvis gaat sleept ook de vliegvisser niet zo veel materiaal met zich mee.

Een hengel met een vliegenreel gevuld met lijn. Wat vliegen in een speciaal daarvoor gemaakt doosje, een doosje of busje met spul om de vliegen en de vliegenlijn drijvende te houden, wat extra leaders en een klosje dunne

lijn om eventueel de leaderpunt te vervangen, een schaarje je en een ont-haaktangetje. Niet veel, maar net te veel om in je broekzak te kunnen proppen.

Vliegvisserij gebruiken voor dat materiaal een handig vest met extra veel zakken. Alles krijgt zo een eigen plekje en je grijpt nooit mis. Het opvouwbare landingsnet gaat met een band over de schouder of wordt aan de riem geklemd.

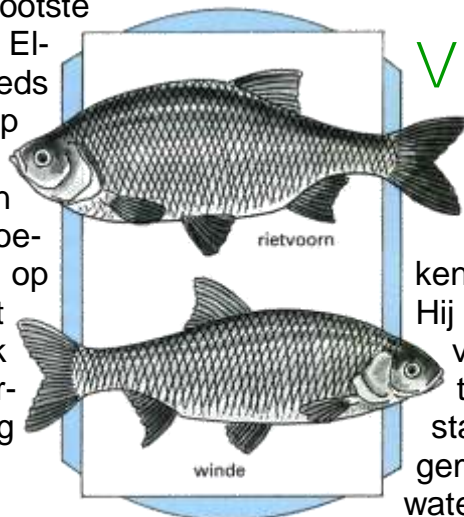

## Vissoorten

### **RIETVOORN.**

**E**n van onze mooiste vissen met z'n goudgele flanken en fel orangerode vinnen. Hij kan een lengte bereiken van ongeveer 45 centimeter. Hij heeft een bovenstandige bek, waarmee hij gemakkelijk voedsel van het wateroppervlak kan pakken.

Zoals gezegd heeft hij de voorkeur voor helder plantenrijk water en zijn voedsel bestaat uit insecten en insectenlarven en soms ook plantendelen. De wettelijke minimummaat bedraagt 15 centimeter.

### **WINDE:**

De winde is een vissoort die nogal eens wordt verward met de blankvoorn. Hij is echter het beste te herkennen door de schubben op de zijlijn te tellen (56 tot 61) en hij mist de oranje vlek in het oog die je bij de blankvoorn wel ziet. Ze worden ook veel groter dan voorns, namelijk wel 80 centimeter. De lichaamsbouw is net als die van de voorn laag, maar wel iets minder rond.

De bek is eindstandig. In het IJsselmeer en aangrenzende wateren, de Biesbosch, het Haringvliet en kanalen in het Botlekgebied komt hij vrij algemeen voor. Tegenwoordig komen we hem door uitzetting ook in steeds meer andere wateren tegen. De minimummaat is 30 centimeter en voor de

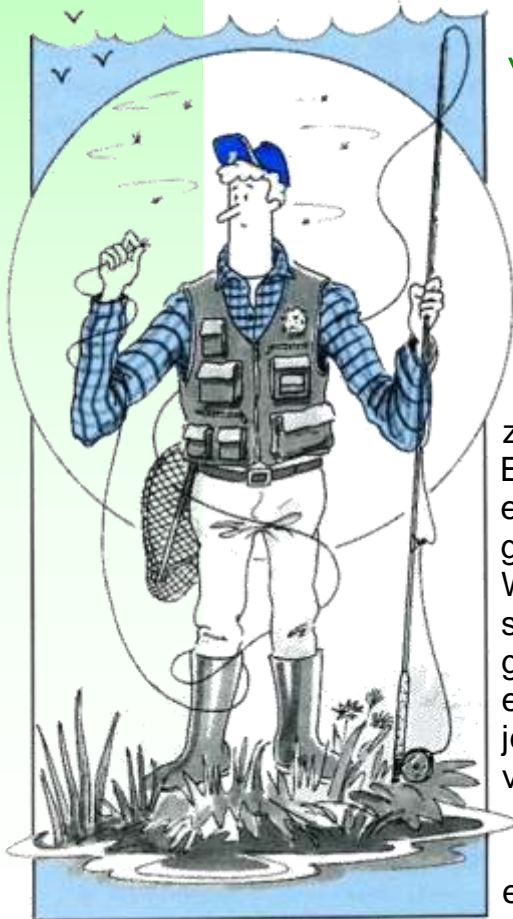

vissoort geldt een gesloten tijd van 1 april tot 1 juni.

#### **FOREL:**

Zoals gezegd komen er ook in ons land forellen voor, al gaat het hierbij meestal om gekweekte forellen die speciaal zijn uitgezet. Het zijn de regenboogforel, de beekforel (= bruine forel) en voor een deel ook de zeeforellen die we hier aantreffen. De regenboogforel kan ongeveer een meter lang worden en heeft over het hele lichaam met uitzondering van de buik, kleine zwarte stippen. Over beide flanken loopt een purperen band. Deze oorspronkelijk uit Amerika afkomstige forel leeft van insecten en insectenlarven, kreeftachtigen en kleine visjes. De wettelijke minimummaat bedraagt 25 centimeter en je kan hem aantreffen op die plaatsen waar hij is uitgezet.

Meestal particuliere vijvers (forelwekerijen) en wat grote wateren als het Veerse Meer, de Brielse Maas en het Oostvoornse Meer. Hij staat hier onder het hoofdstuk vliegvisserij, maar hij kan ook, evenals de andere forelsoorten, bij de roofvissen worden geplaatst aangezien je hem even goed aan ander kunstaas dan een vlieg vangt.

#### **BEEKFOREL:**

Deze forel kan ook een meter lang worden en is herkenbaar aan de zwarte en rode vlekken die dikwijls blauw zijn omrand. Op de staartvin ontbreken deze vlekken veelal. Hij komt voor in enkele beken en in het Veerse Meer. Hij leeft van insectenlarven, kreeftachtigen en kleine visjes.

De wettelijke minimummaat bedraagt 25 centimeter en voor de vis geldt een gesloten tijd van 1 oktober tot 1 april.

#### **ZEEFOREL:**

De zeeforel leeft bij ons in het kustwater, in het IJsselmeer en in de riviermondingen, maar trekt ook de rivieren op.

Hij is zelfs al gevangen in de Maas in Limburg. Hij wordt wel 120 centimeter

lang en hij kan worden verward met de zalm. De bovenkaak loopt door tot achter het oog. Zeeforellen die in zee leven of die pas uit zee de rivier zijn opgetrokken zijn zilverkleurig en zitten vaak onder de zeeluizen. Zijn ze langer op de rivier, dan worden ze donkerder van kleur met meer duidelijke tekening en zijn hun luizen kwijt. Op het lichaam komen wel altijd zwarte, soms kruisvormige vlekjes voor. De wettelijke minimummaat is 40 centimeter en voor de vis geldt een gesloten tijd van 1 oktober tot 1 april.

## Vliegvisserij en de visserijwet

Een kunstvlieg kleiner dan tweeënhalve centimeter is voor de Visserijwet hetzelfde als een made, worm, broodvlok etc. Je mag er dus het gehele jaar mee vissen. Groter dan tweeënhalve centimeter worden vliegen tot de categorie

kunstaas gerekend en is er een gesloten tijd van 1 april tot 1 juni.

Dat betekent dat je ze niet als aas mag gebruiken in die periode. Voor de vissen die je aan de kunstvlieg vangt gelden de gebruikelijke wettelijke regels, waar je je aan moet houden. Voor de regenboogforel geldt geen wettelijke gesloten tijd.

In de vergunningen voor bijvoorbeeld het Veerse Meer staan

echter wel gesloten tijden vermeld. Het is dus belangrijk om de vergunning goed te lezen voordat je gaat vissen. In forelwekerijen mag je daarentegen vaak wel het gehele jaar door vissen.

Zoals gezegd bedraagt de minimummaat 25 centimeter en voor de meeste wateren geldt een meeneemlimiet.

Lees dus altijd de vergunning!

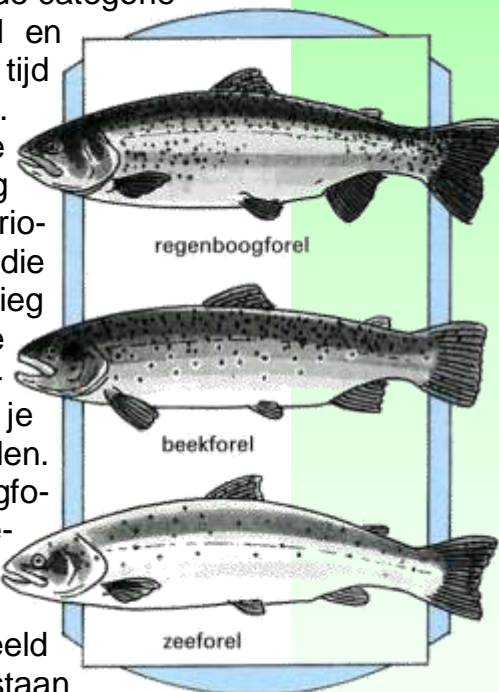

# Onderhoud van werphengels

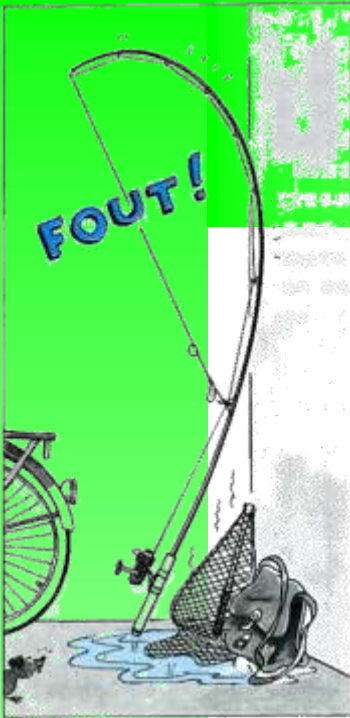

**N**et als de vaste hengel dien je na afloop van de visdag ook de werphengel schoon te maken. Zorg bijvoorbeeld dat de geleideogen goed droog zijn, want lang niet elk oog is geheel roestvrij. Ook de eventueel aanwezige reelhouder dient droog te zijn. Daarna kan het zeker geen kwaad om de ogen, de reelhouder en eventueel de sluiting(en)

van de hengel in te spuiten met een smerende en vochtwerende siliconenspray. Pas daarna kan hij in het droge foedraal.

De werpmolen is helemaal een verhaal apart omdat daaraan natuurlijk allerlei bewegende delen zitten die schoon en gesmeerd dienen te zijn. Zo nu en dan een druppelolie op de slinger, het scharnier van de beugel en op de as waarover je de spoel schuift, kan beslist geen kwaad.

Zorg altijd dat de molen niet in zand terecht komt, want zand schuurt niet alleen de maag. En verder is het goed om na het vissen de spoel van de molen te halen en deze een poosje onder warm kraanwater schoon te spoelen. Zeker wanneer je in water hebt gevestigd waar veel vuil of andere milieuonvriendelijke zaken aan de oppervlakte drijven.

Ook kunstas moet je altijd droog opbergen omdat

met name de haken kunnen gaan roesten en de spinner, plug of twister onbruikbaar maken.

Eigenlijk moet je er als goed sportvisser altijd voor zorgen dat je materiaal goed is onderhouden en aan de waterkant optimaal functioneert.

## Altijd alles inpakken en opbergen

Is het voor de vaste hengel slecht om het tuigje op de hengeltop te laten zitten en het spul zo weg te zetten, ook een werphengel berg je zo niet op.

Vaak zie je hengelaars (meestal jeugdigen), die de haak van bijvoorbeeld een spinner achter het startoog van de werphengel haken en vervolgens de lijn strak draaien. Meestal te strak, waardoor de top krom trekt. Zo zetten zij de hengel in de kelder of in de schuur. Lekker makkelijk voor de volgende keer, want dat hoeft je niet die hele hengel opnieuw klaar te maken.

Alleen loop je zo wel het risico dat die top, na een dag of wat zo te hebben gestaan, vanzelf krom blijft. Zeker als de hengel in de brandende zon heeft gestaan of gelegen. Je zit dan met een kromme hengel die je niet meer recht krijgt. Bovendien loop je het risico dat de lijn bij het topoog is beschadigd, doordat je hem bij voorbeeld zonder dat je er erg in had langs een muur of het plafond hebt geschuurd.

Bij de eerste de beste grote vis is het dan breken en vervolgens bekijken.

### ONDERHOUD



Schoon en droog

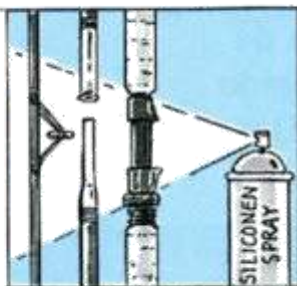

Beschermen



Smeren

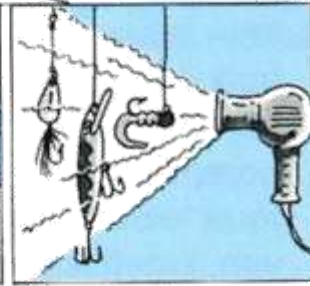

Drogen

# Denk aan het milieu!

**J**uist door met de werphengel te vissen kom je met nog meer vislijn in aanraking dan wanneer je met de vaste hengel vist. Vislijn die beschadigd kan raken en die je wellicht niet meer kunt gebruiken. Haal dit nooit en te nimmer aan de waterkant van de molen en zo ja, laat het daar dan in ieder geval niet achter. Vogels en andere dieren kunnen gemakkelijk in die oude lijn verward raken en dat mag absoluut niet gebeuren. Stop oude lijn ook niet in een afvalbak aan de waterkant, want daarin ligt vaak ook oud brood en vogels duiken gerust zo nu en dan in zo'n bak om dat brood er uit te pikken.

De kans dat ze dan alsnog in de lijn terecht komen is groot. Neem oude vislijn daarom altijd mee naar huis, maak er een flinke kluwen van en knip die dan in allemaal kleine stukjes voordat je hem in de afvallemmer, of nog mooier in de speciale chemobak doet. Ook met lood moet je voorzichtig omspringen. Lood is namelijk een milieuonvriendelijke stof. Voorkom dus zo veel mogelijk dat je lood verspeelt of gebruikt wanneer dit mogelijk is een loodvervanger. Zijn er voor bepaalde loodvormen goede alternatieven, koop die dan. Echte sportvissers zullen trouwens nooit rommel langs het water achterlaten en doe je dat wel, dan moet je je toch eens afvragen of je jezelf een echte sportvisser mag noemen.

## Houd je altijd aan de regels!

Er zijn allerlei regels, waar je je als sportvisser aan hebt te houden. Met een Sportvisakte en een vergunning mag je veel, bijvoorbeeld met twee hengels vissen of met speciale aas-

soorten. Maar er kunnen altijd uitzonderingen op die regels bestaan en daar behoort je je dan aan te houden. Zegt de wet dat je vanaf 1 juli op snoek mag vissen, dan wil dat nog

niet zeggen dat dat in het water van jouw vereniging ook mag. Bij veel clubs mag je bijvoorbeeld pas vanaf oktober snoeken.

Heb je in Frankrijk met drie hengels gekarperd, dan wil dat niet zeggen dat zo iets in Nederland ook mag. Hier zijn slechts twee hengels toegestaan, maar dat wist je al. Zo zijn er allerlei regels die je als oprecht sportvisser dient te respecteren. Lees daarom alle papieren extra goed en weet je het niet, gebruik dan je mond om het te vragen. Alleen door te vissen met respect voor de vis en de natuur en bestaande regels te respecteren, zal je tot in lengte van dagen kunnen blijven vissen en dat willen we toch zeker!

VISSEN IS IMMERS HARTSTIKKE LEUK, OOK MET DE WERPHENGEL!







