



VISSEN

MIJN SPORT

Jeugdviscursus
Sportvisserij Nederland

Vissen
met de vaste
hengel

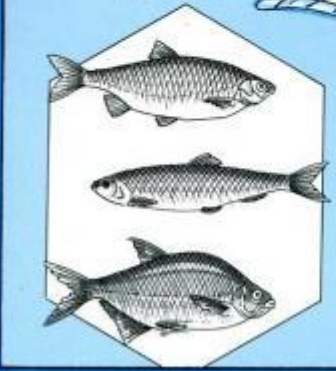
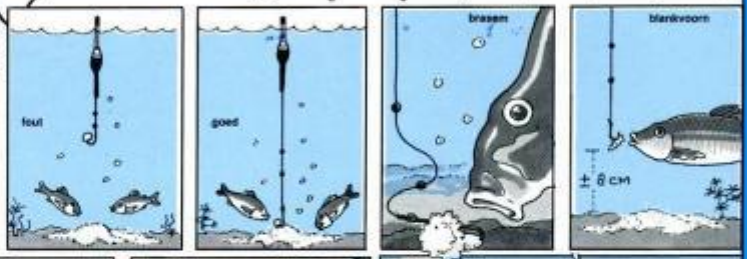
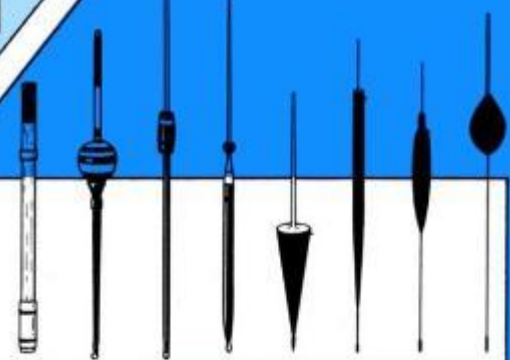

Visinstructie
voor beginners in
woord en beeld



VISSSEN

MIJN SPORT

**JEUGDVISCURSUS
VAN SPORTVISSERIJ NEDERLAND**

Vissen
met de
vaste hengel



Waarom vis je eigenlijk?

Op zich geen moeilijke vraag. Vissen betekent dat je heerlijk buiten bent en kan genieten van alles wat in de natuur leeft.

Daar valt heel wat te leren.

Bovendien is vissen reuze spannend. Een sportieve ontspanning dus.

In alle vroegte opstaan wanneer bijna iedereen nog slaapt en alleen de vogels hun eerste ochtenddeuntjes zingen. Stilletjes sluip je langs de waterkant en je laarzen worden nat van de ochtenddauw. Een dikke kikker springt onverwachts voor je voeten weg en komt met een plons in het water terecht waar hij zich vlug onder een plant verstoppt. Een grote reiger laat je door een luide schreeuw weten dat je op zijn visplek niet welkom bent en maar een eindje doorlopen moet.

Kringen aan het wateroppervlak geven de plaatsen aan waar vissen naar insecten happen. Het lijken er wel honderden. Plots springt een kanjer met een geweldige plons boven water en doet

je besluiten om het daar maar eens te gaan proberen. Misschien dat hij het aas snel zal vinden.

Het avontuur gaat nu pas beginnen. Om een vis te vangen moet je actief bezig zijn. Dichtbij vissen of juist veraf? Met brood of met een worm? Diep of ondiep? Allemaal belangrijke vragen. Natuurlijk is vissen ook geduldwerk. Wie dat geduld kan opbrengen en bovendien goed wil leren vissen zal zien dat de moeite meestal wordt beloond.

Vergeet nooit dat je te gast bent in de natuur. Daar kun je al gauw de gewone gang van zaken verstoren. Het loopt allemaal wel los als je weet wat je doet. In deze cursus staan de dingen die je moet weten als je voor het eerst gaat vissen. Elke sport heeft z'n regels. Ook de sportvisserij. Hou je er aan.



Vissen moet je leren

Als de wekker afloopt is het buiten nog donker. Iedereen is nog in diepe slaap.

Alleen een paar merels zingen in de achtertuin het hoogste lied en kondigen de nieuwe dag aan. Zelf ben je nog niet helemaal wakker en je vraagt je af waarom die wekker zo akelig vroeg is afgelopen.

Ineens weet je het weer. Je hebt met je vriend afgesproken om te gaan vissen.

Het is de eerste keer en je hebt geen flauw idee wat je te wachten staat. Al heel vaak heb je enthousiaste verhalen van dat vriendje gehoord en telkens dacht je weer: "ik zou dat ook wel eens willen, maar ik weet nergens van en ik heb trouwens niet eens een hengel".



Eindelijk is het dan zover. Je mag een hengel lenen van je vriend die al veel langer vist. Hij zal je precies vertellen wat je allemaal moet doen (en moet laten) om je eerste vis aan de hengel te vangen.

Zo gaat het bijna altijd. Soms is degene die je enthousiast maakt om te gaan vissen een vriendje, maar veel vaker is het je vader, je oom of een ander familielid zoals opa. In dat geval mag je van geluk spreken, want je hebt dan altijd hulp bij de hand. Vissen gaat vaak van vader op zoon of dochter. Er zijn natuurlijk ge-

noeg jongens en meisjes die niet zo'n vissende vader of opa hebben.

Dat is dan jammer. Van een vriend die veel vist kan je best het nodige leren.



Vaak is hij echter even oud als jij en moet hij zelf ook nog veel leren over het vissen.

Daarom heeft Sportvisserij Nederland voor jou en je vrienden en vriendinnen een cursus sportvissen samengesteld. In de cursus wordt je uitgelegd hoe vissen leven, wat ze graag eten, hoe en met welk hengelmateriaal je ze kan vangen, hoe je ze na de vangst moet behandelen, hoe een 'echte' sportvisser zich in de natuur gedraagt en nog veel meer zaken die met sportvissen verband houden.



Wanneer je alles goed in je hoofd hebt geprent kan je naar de waterkant vertrekken om daar reusachtige kanjers te gaan vangen. Zie je daar goede, ervaren vissers zitten, dan kan het helemaal geen kwaad om te kijken hoe die het aanpakken. Ze willen je vaak maar al te graag inwijden in de geheimen van de sportvisserij. Profiteer van hun kennis over prima stekken en hengeltechnieken.

Ook de hengelsportwinkelier zal je graag vertellen hoe je het beste kunt vissen en welk materiaal je nodig hebt. Van hem zal je horen dat het echt niet nodig is om meteen een hele dure hengel aan te schaffen. En als je de hele cursus hebt doorlopen dan weet je ook zelf dat dat niet hoeft. Het motto is: eenvoudig en niet te duur beginnen.

Het allerbeste adres om goed te leren vissen is natuurlijk de hengelsportvereniging. Daarvan zijn er in Nederland ruim 900. Die hengelsportverenigingen hebben een speciaal plaatsje in hun hart ingeruimd voor de Jeugd. Bestuur en le-

den van zulke verenigingen geven jongeren persoonlijk instructie. Niet alleen



over het hengelmateriaal en de technieken, maar ook veel over het leven in en om het water. Want zonder die kennis van de natuur zal je nooit een goede visser worden.

Basismateriaal voor de beginnende visser

Vissers zijn soms echter materiaalverzamelaars. Soms hebben ze zoveel bij zich dat ze een bagagewagentje nodig hebben.

Met minder kan je ook best een visje vangen. De uitrusting van de beginnende visser hoeft echt geen kapitalen te kosten. Net als bij elk andere sport kan je kiezen uit een enorme hoeveelheid materiaal. Je kan het net zo goedkoop of zo duur maken als je zelf wilt. Wat je nodig hebt is een goede, stevige hengel, je hebt een lijn nodig, een dobber, een haak, loodjes, aas, een landingsnet en materiaal voor het netjes onthaken van de gevangen vis. Dat is het wel zo'n beetje. Voor ongeveer vijftig,

zestig gulden heb je een prima visuitrusting.

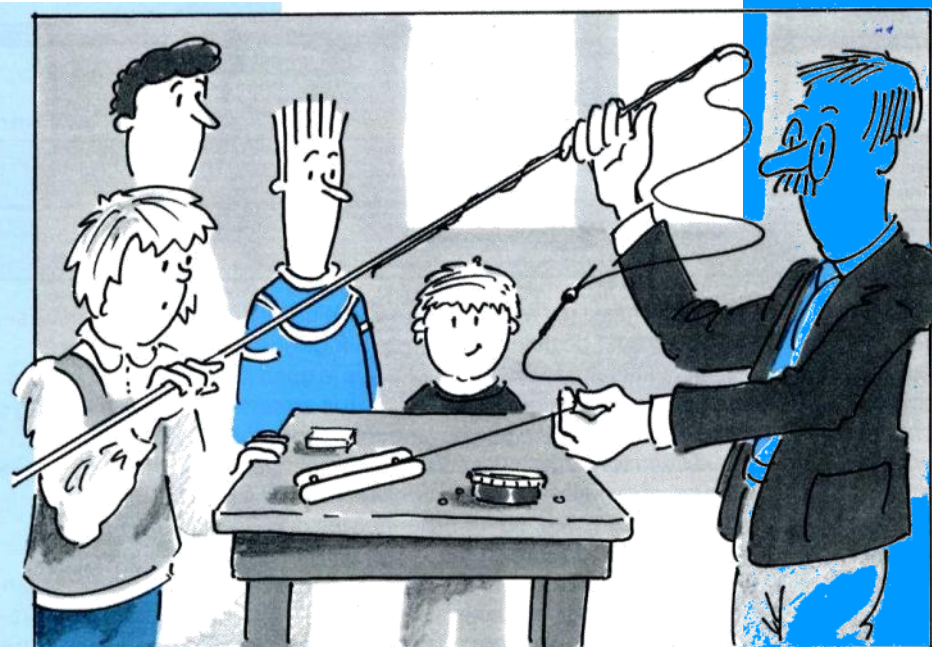

De hengel

Een hengel bestaat uit een aantal delen. Die hengelstukken zijn zo'n één tot anderhalve meter lang. Hoe langer de hengel, hoe meer delen hij heeft. Een hengeltje van vier meter heeft meestal vier deeltjes; een lange wedstrijdhengel van elf meter wel negen

Aan de waterkant heb je vast en zeker al eens gezien dat er veel verschillende soorten hengels bestaan. Goed leren vissen kan alleen wanneer we met de zogenaamde vaste hengel beginnen. Heb je dat goed onder de knie, dan kan je met andere vistechnieken beginnen.

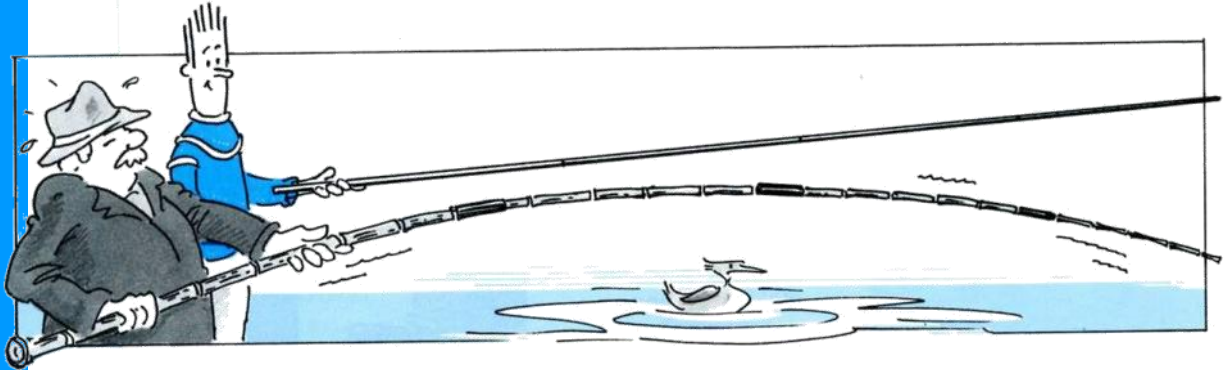

of tien.

Vroeger zag je lange bamboehengels die uit één deel bestonden. Na het vissen werden die ergens rechtop in de tuin gezet omdat ze ergens anders niet konden staan. Er was toen ook nog maar weinig verkeer, zodat je de hengel makkelijk mee kon nemen. Als je nu met zo'n lang ding op de fiets zou stappen, is dat levensgevaarlijk. Hengels worden nu niet meer van bamboe gemaakt, maar van kunststof zoals glasvezel en carbon. Deze moderne kunststofhengels wegen de helft minder dan

Schaatsen leer je ten slotte ook niet goed op een paar snelle Noren. De vaste hengel wordt in ons land het meeste gebruikt. Er zit geen werpmolen op en de vislijn wordt bij dit type hengel aan de hengeltop gemonteerd. Hoewel er altijd over DE vaste hengel wordt gesproken kennen we daarin ook weers verschillende types, namelijk de insteekhengel, de oversteekhengel en de telescoophengel.

De voor- en de nadelen van de verschillende types worden per hengel beschreven.

INSTEKHENGEL

Insteekhengel

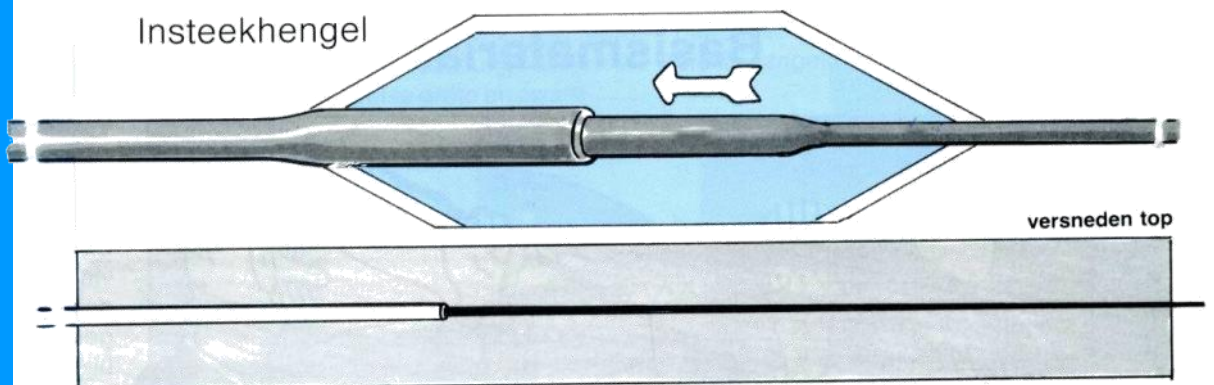

die ouderwetse bamboestengels, maar ze zijn wel kwetsbaarder. En gaan we er per ongeluk op staan, dan betekent dat bijna altijd het einde van een hengeldeel. Helaas overkomt het ons allemaal wel eens.

Een insteekhengel is zo gemaakt dat we hem langer kunnen maken door de delen van die hengel in elkaar te steken. Zo wordt hij langer, maar ook dikker aan het eind en zwaarder. Haal je er een deel vanaf dan wordt hij weer korter. Ze

zijn te koop in een lengte van drie tot wel veertien meter. Die hele lange vaste hengels zijn erg duur en worden eigenlijk alleen gebruikt door wedstrijdvisser.

voor de oversteekhengel.

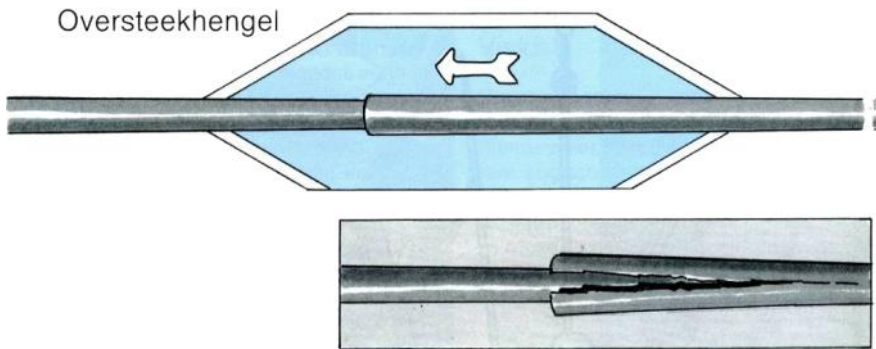

Wanneer je pas begint met vissen hoeft je hengel niet langer te zijn dan zo'n vier meter. Die lengte is voldoende om een flink eind uit de kant te kunnen vissen en de hengel is dan ook niet zo zwaar.

Later als je goed kunt vissen, en je meer kracht in je armen hebt, kan je altijd nog een langere hengel kopen. Een hengel van ongeveer vier meter koop je al voor enkele tientjes, terwijl die lange hengels wel honderden guldens kosten. Het topdeeltje van een vaste hengel kan hol zijn maar er kan ook een massief glasvezeltopje in gelijmd zijn. Zoiets heet dan een versneden top. De kleur van de hengel maakt niet zo veel uit. Meestal is de kleur zwart, bruin, of groen maar er bestaan ook rode en witte hengels.

schurende vuil snel slijten. Ook schuift zo'n telescoophengel, waar modder en zand aan zitten, niet goed uit elkaar. Nooit mag je deze hengel met een ruk uit elkaar schuiven, want dan krijg je de delen vaak niet meer in elkaar. Een echt nadeel van de telescoophengel is dat je er niet zo één-twee-drie een deel af kunt halen tijdens het vissen. Je moet het laatste deel dan over de hele hengel en over het snoer met de dobber en het

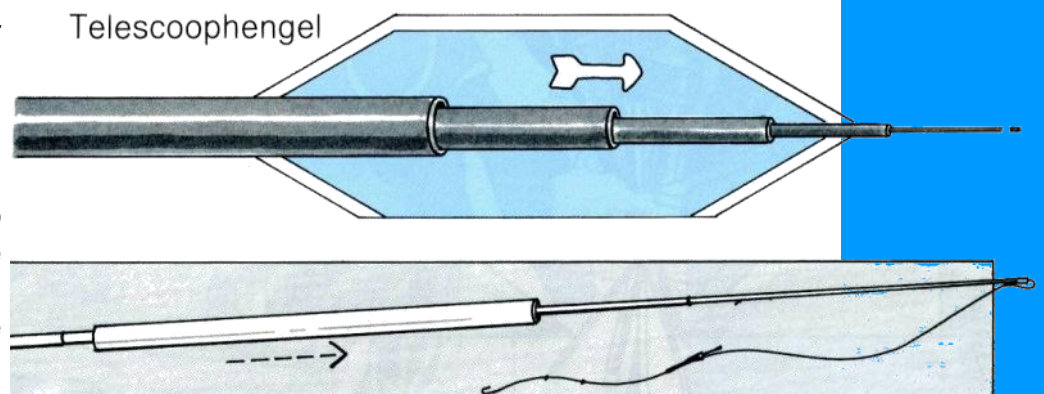

OVERSTEEKHENGEL

Dit is een hengel waarvan de delen niet in elkaar worden gestoken maar over elkaar worden geschoven. Het begin van elk deeltje is nu iets dunner dan het eind van het deel dat erover wordt geschoven. Een oversteekhengel is meestal nog iets lichter dan een insteekhengel en ze zijn ook iets dunner. Wel moet je oppassen dat je de deeltjes niet te krachtig over elkaar schuift want dan kan de buitenste bus scheuren. Een hengel waar je dus nog voorzichtiger mee om moet gaan dan met de insteekhengel.

Wat er bij de insteekhengel staat over de lengte, de prijs en de kleur geldt ook

haakje schuiven. Dat is heel vervelend en het is niet uitgesloten dat de dobber daarbij breekt.

Een telescoophengel is wel lekker licht en dun. Hij is ook iets goedkoper dan de insteek- en de oversteekhengel. Als je al wat ervaring hebt is een telescoophengel best prettig om mee te vissen, maar als beginner heb je toch meer aan een insteekhengel of een oversteekhengel.

TELESCOOPHENGEL

Een telescoophengel lijkt een beetje op zo'n oude zeeroversverrekijker die je in en uit elkaar kunt schuiven. Op zich leuk maar je moet wel verdraaid goed oppassen dat er geen zand of ander vuil op de delen komt. Bij het in elkaar schuiven zullen de hengeldelen door dat

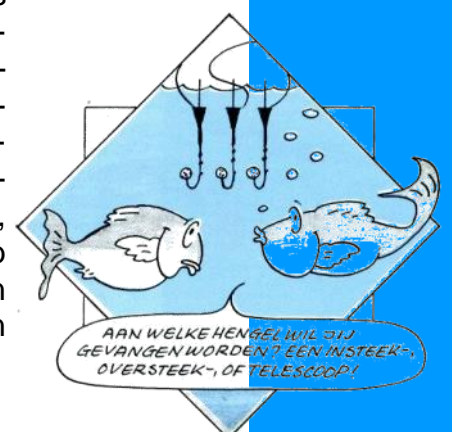

De dobber

Bij een hengel hoort natuurlijk een dobber. Ga je in de winkel kijken dan zie je ontelbaar veel soorten dobbers. Ook wel pennen genoemd door sommige sportvissers. Er zijn grote en kleine, dikke en dunne, en in alle mogelijke kleuren.

De dobber heb je nodig om het aas op een bepaalde diepte te kunnen houden. Als een slootje één meter diep is en je schuift de dobber een halve meter van de haak dan zal het aas ook niet dieper dan een halve meter onder water hangen.

Alleen wanneer er te veel loodjes onder de dobber hangen zal deze zinken, wat niet de bedoeling is.

Een andere belangrijke functie van de dobber is het aangeven dat je beet hebt. Zodra een vis van het aas snoept is dat aan de dobber te zien. Deze wordt met kleine rukjes naar beneden

getrokken. Neemt de vis het aas in z'n bek en zwemt hij er daarna mee weg, dan verdwijnt de dobber helemaal onder water en moet je aanslaan. Niet te wild en te snel maar ook niet te langzaam. Dat is een kwestie van oefenen.

Vroeger werd er vooral op brasem met hele lange dobbers gevist. Tegenwoordig worden deze lange pennen niet zo veel meer gebruikt. Voor diep water met flinke golven zijn het echter prima dingen. Er wordt tegenwoordig met kleinere dobbers gevist.

Een dobber hoeft beslist niet

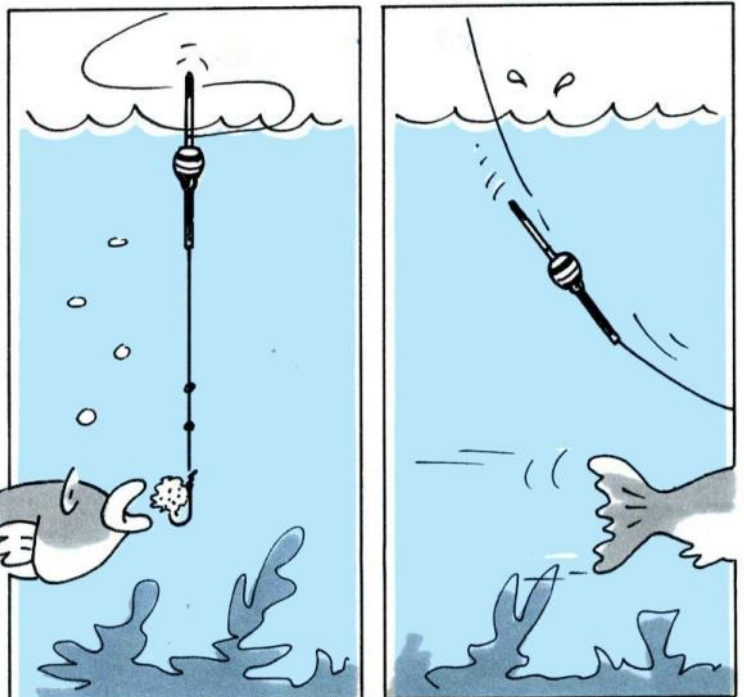
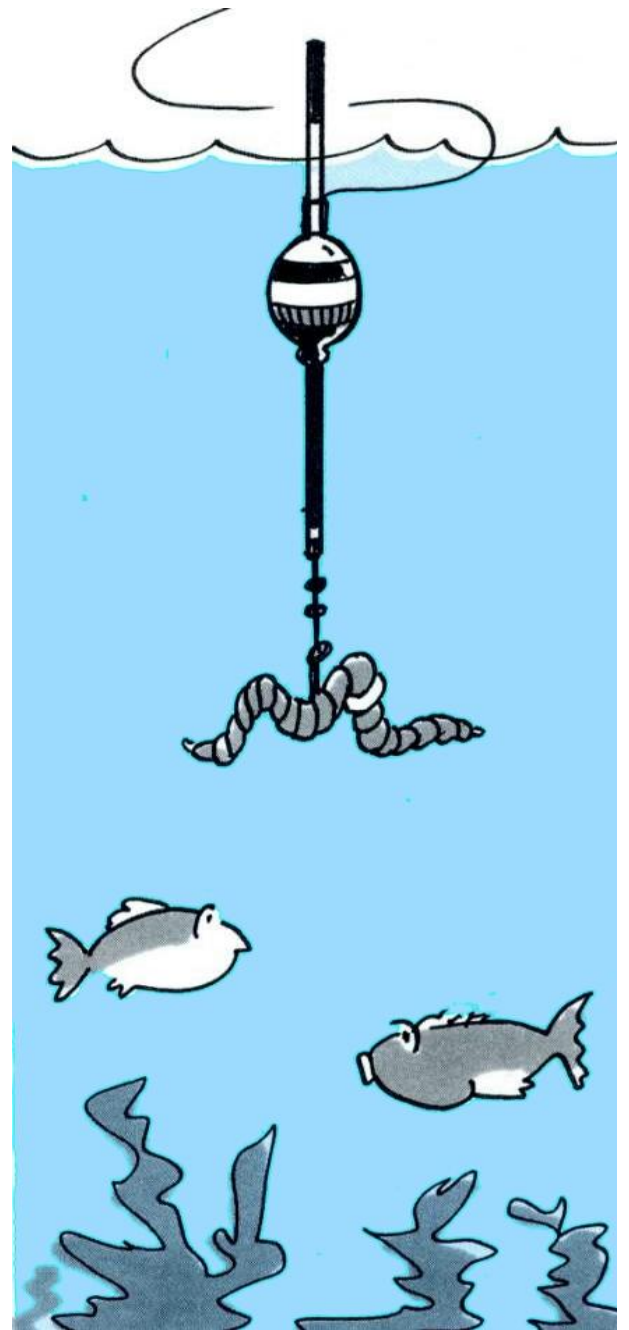

langer te zijn dan twintig centimeter. Wedstrijdvisser gebruiken over het algemeen nog kleinere dobbertjes. Veel van die dobbertjes zijn tegen-

ganzenpen genoemd, omdat hij wordt gemaakt van de veer van een pauw of een gans. De duikelaar bestaat uit een wit staafje (= de veer) met daarover een buisje waardoor de vislijn loopt. Het staafje klem je in het kokertje en klaar is Kees. Sommige duikelaars hebben een wit puntje maar er zijn er ook die rood zijn geverfd. Duikelaars zijn er van tien centimeter maar ook van wel dertig centimeter.

Die van een decimeter is geschikt voor jou.

Bedenk wel dat je voor haast elk soort water een speciale dobber kan kopen. Slanke dobbers zijn altijd voor stilstaand water. Iets dikkere dobbertjes voor licht stromend water en de dikke ronde buikjes zijn voor sneller stromend water. Er zijn ook dobbers voor diep en on-

diep water. Voor kleine visjes in ondiepe slotjes of vijvertjes gebruik je een klein licht dobbertje; voor het vissen in diep of stromend water wordt een zwaardere dobber gebruikt. Één waar meer lood aan kan.

Dobbers zijn er in vele prijzen en er zijn er die wel vijf piek kosten. De dobbers die je op de tekening ziet kosten zo'n twee a drie gulden. De duikelaar is iets goedkoper. De kleur van de dobber maakt niet veel uit.

Vissen schrikken niet zo snel van bepaalde kleuren. Kies maar wat je mooi vindt, als hij maar niet te groot is.



woordig van balsahout gemaakt met daarin een plastic puntje. Ook zie je veel dobbers die bestaan uit een dun stokje met daarover een rond of langwerpige kurkje.

Voor de beginnende visser is de duikelaar ook een heel goed dobbertje. Deze wordt ook wel pauwenpen of

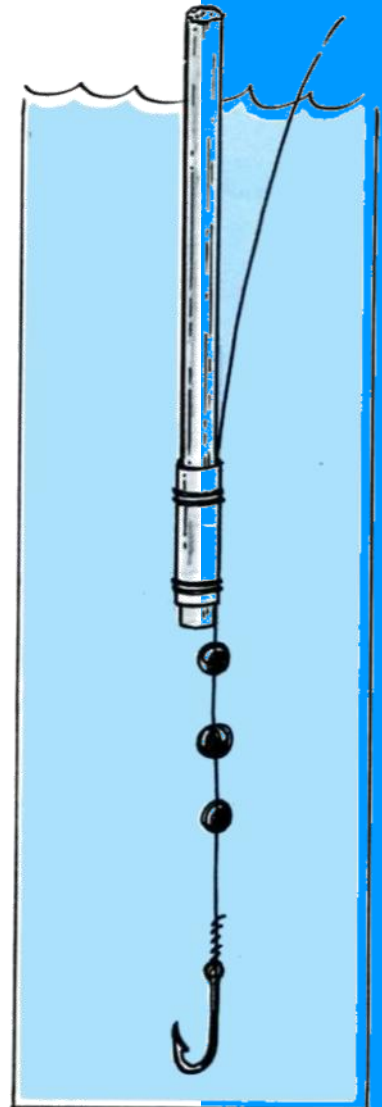
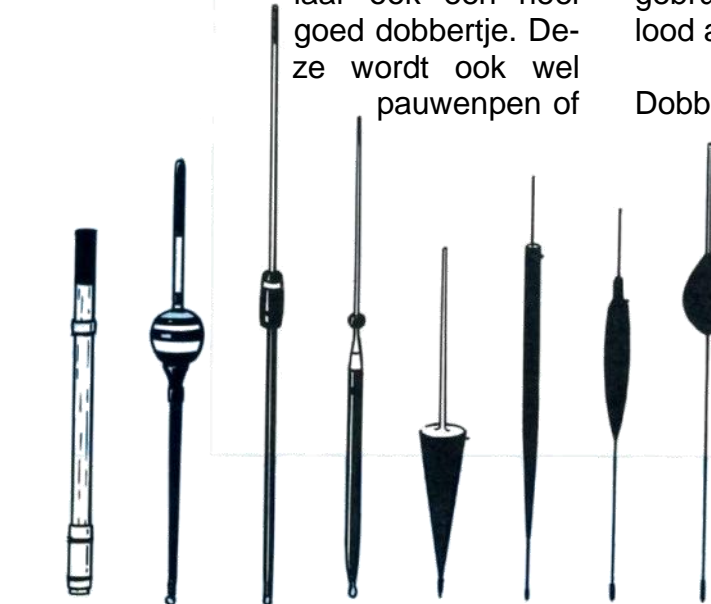

De vislijn

Net zo onmisbaar als de dobber is de vislijn, dat door sommigen ook wel snoer wordt genoemd.

Een vislijn wordt gemaakt van doorzichtig nylon, zodat de vis het niet kan zien. Er bestaat nylon dat meer dan een millimeter dik is, maar er zijn ook lijntjes zo dun als een hoofdhaar. Die hele dunne lijntjes worden bijna alleen door wedstrijdvisser gebruikt. Je begrijpt natuurlijk best dat je aan zo'n dun lijntje meer kans hebt een vis te vangen dan aan zo'n sleepkabel. Net als hengels en dobbers zijn ook de lijnen in verschillende kleuren te koop. Onder water zijn ze echter allemaal on-

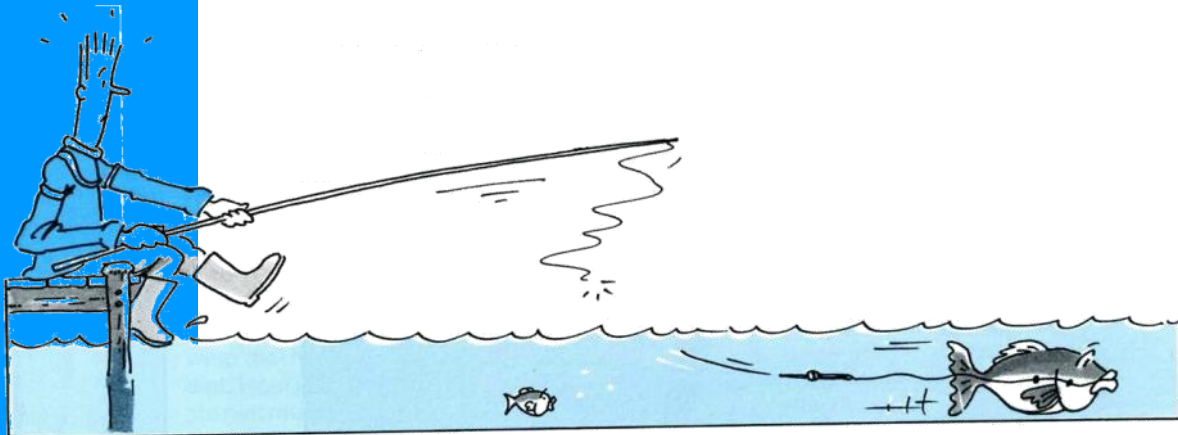

zichtbaar. Toch worden grijze, bruine, blauwe en groene vislijnen het meest verkocht.

Neem als je pas met vissen begint niet meteen een erg dunne lijn. Die breekt snel en er komen al heel gauw, zonder dat je weet hoe het komt, knopen in. Wie voor het eerst gaat vissen kan het beste een lijn nemen met een dikte van 16- of 18/00 millimeter. Die kan ook best breken maar lang niet zo snel. Heb je het vissen goed onder de knie dan kan je later best op een dunner lijn overschakelen. Vislijn koop je op klosjes van 25, 50, 75, 100 en zelfs 1.000 meter. Die laatste heb je natuurlijk niet nodig. Zeevisser kopen meestal die grote hoeveelheden, omdat zij gewoon meer vislijn nodig hebben. Zij

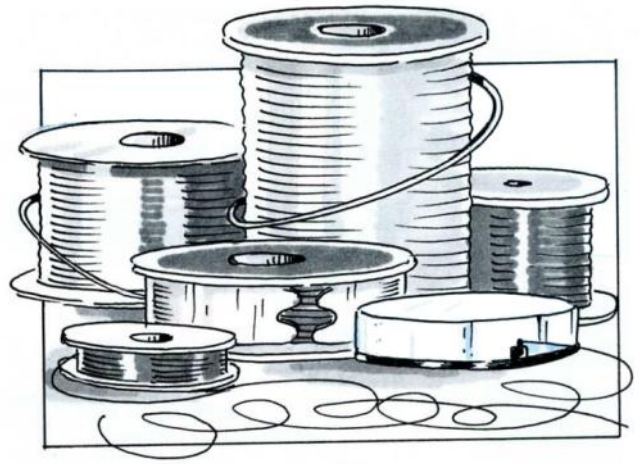

moeten erg ver werpen en verslijten dus ook meer lijn.

In het begin kan je het beste een rolletje van 25 meter kopen. Daar kunnen vier-

complete tuigjes uit worden gemaakt. Een tuigje is de lijn met daaraan de dobber, het haakje en de loodjes.

De prijs van zo'n rolletje van 25 meter ligt rond de paar gulden.

De lijn moet nooit langer dan de hengel

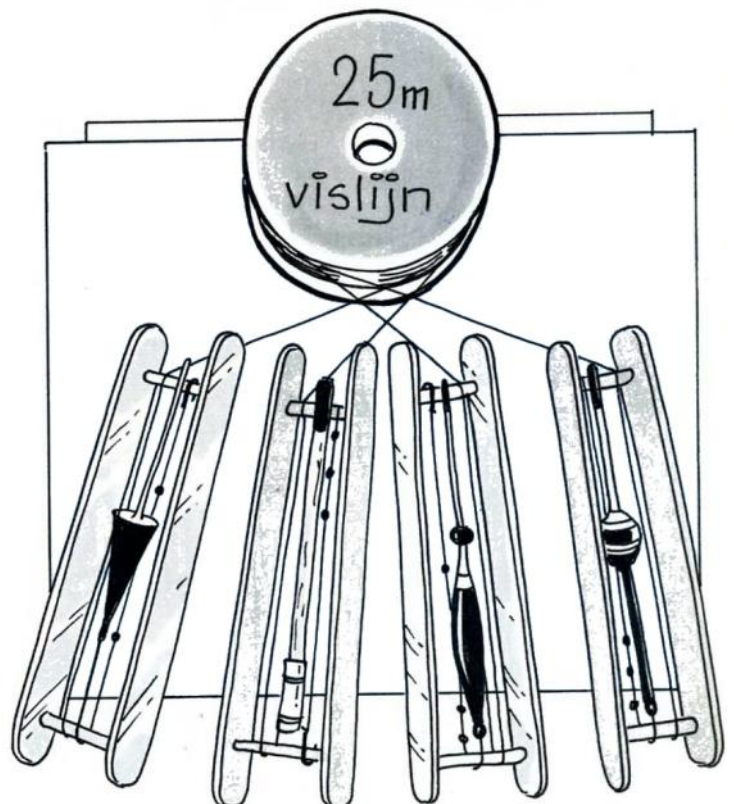

zijn. Hij moet minstens een halve meter korter zijn. Dat vist wat gemakkelijker. Bij een hengel van vier meter dus ongeveer drieënhalve meter lijn. De totale lengte van het hele tuigje mag wel langer dan de hengel zijn, omdat je altijd wat lijn in reserve moet hebben. Twee, drie meter reservelijf is genoeg.

Loodjes

Lood wordt gebruikt om het aas snel naar een bepaalde diepte te laten zakken. Zonder een verzwa- ring zou dat niet lukken. Bovendien is er lood nodig om de dobber in het water te laten staan. Ook in de loodjes is er erg veel keus. De ronde loodjes zijn het meest bekend, maar er zijn ook lang- werpige of druppelvormige loodjes. Er is zelfs lood dat je om de lijn kan rollen. Dat heet bladlood. In de meeste loodjes



zit een gleufje waarin de vislijn past. Door het gleufje dicht te knijpen komt het loodje vast te zitten op de lijn. Blad- lood kan je met je nagels vastdrukken. Gebruik nooit te veel loodjes op de lijn. Liever twee grote dan zes kleintjes.

Loodjes zijn er in verschillende maten. Aan een dobbertje hang je kleine lood- jes en geen knikkergrote kogels. Die zouden de dobber meteen laten zinken

als een baksteen. Als de juiste hoe- veelheid lood on- der de dobber hangt, blijft deze net met het puntje boven water staan. Het onder- ste loodje moet ongeveer 25 tot 30 centimeter van de haak af zitten. De andere lood- jes komen daar- boven. Stroomt het water waarin je vist erg snel, dan mag het on- derste loodje wat dichterbij de haak zitten.

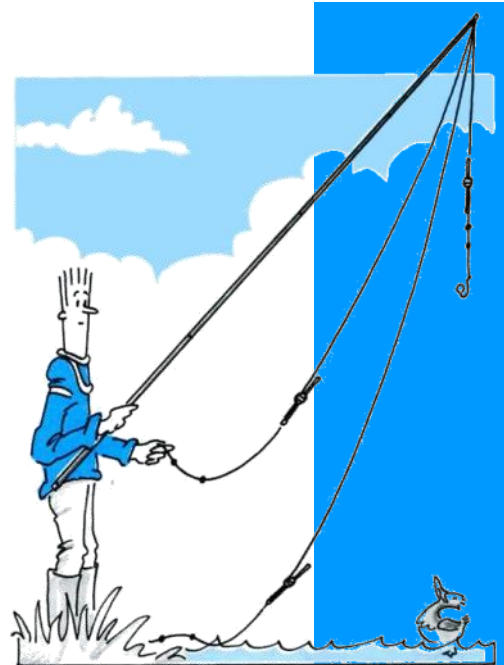

Verspil zo weinig mogelijk loodjes. Dat is voor jezelf goedkoper, maar ook be- tervoor het milieu. Lood is giftig en veel mensen willen lood uit het milieu we- ren. Er wordt momenteel gezocht naar andere niet giftige me- taalsoorten die het hen- gellood kun- nen vervan- gen.

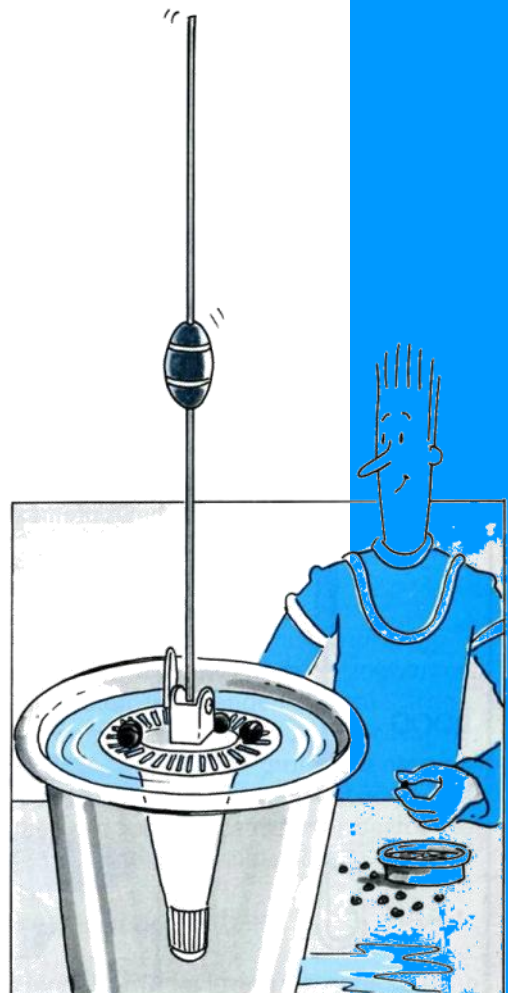

Er zijn apparaatjes, zoals de Dosapiombo, om het loodgewicht precies af te meten.

Het tuigje

Naast het woord tuigje zal je ook dikwijls over de sim horen praten.

Daarmee wordt steeds hetzelfde bedoeld. Een tuigje is de vislijn met daaraan de dobber, de loodjes en het haakje. Als je al die onderdelen los in de winkel koopt kan je zelf zo'n tuigje maken.

In het begin is dat niet eenvoudig en kan je best een beetje hulp van een ervaren hengelaar gebruiken. De tekening laat zien in welke volgorde alles op de lijn gemonteerd moet worden. Belangrijk is dat je aan het uiteinde van de lijn een lusje knoopt. De totale lengte van het tuigje is altijd langer dan de lijn waarmee je vist.

De lijn zelf is bij een hengel van vier meter zo'n drie, drieënhalve meter en de reservelijn twee a drie meter.

Je kan natuurlijk ook een compleet tuigje in de hengelsportwinkel kopen. Dat kan je zo gebruiken. Een tuigje, of zoals je wilt het simmetje, zit altijd om een plankje of plastic rekje gewonden. Dat heet een tuigenrekje of tuigenplankje. Het rekje moet altijd iets langer dan de dobber zijn, zodat de dobber goed wordt beschermd. Is het korter, dan steekt de dobber uit en kan hij gemakkelijk breken.



Als je een tuigje op het rekje windt, begin je altijd eerst met de haak en niet met het eind van de lijn waar het lusje zit. Bij het optuigen van de hengel is dat veel makkelijker. Als je begonnen bent met het opwinden van het eind van de lijn, dan moet eerst het hele tuigje van het rekje af. En een betere manier om je lijn in de knoop te krijgen is er niet. Dus altijd eerst het haakje!

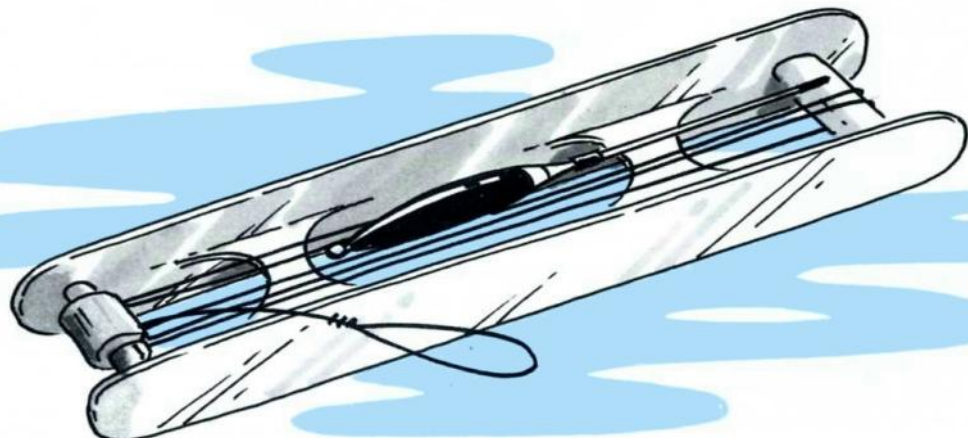

LUS

TOP
RUBBER

PEN

LOOD

HAAK

Het haakje

De haak is een belangrijk, of misschien wel het belangrijkste, onderdeel van de sportvisuitrusting. Je kan nog zo'n goede hengel hebben met een prima tuigje; als de haak niet goed gekozen is zal je weinig vis vangen. Je kan wel met een piepklein haakje op grote vissen hengelen, maar aan een grote haak vang je niet snel kleintjes.

Er bestaan ontelbare soorten haken en allemaal hebben ze een naam en een nummer.

Hoe hoger het nummer, dus hoe groter het getal, des te kleiner het haakje. Een haak met het nummer 20 is veel kleiner dan één met nummer 10. Eigenlijk het omgekeerde van wat je zou verwachten. Er zijn ook haken, waarbij achter het nummer een schuine streep en een nul staan. Bijvoorbeeld 5/0. Dat is een aanduiding voor erg grote haken. Een 12/0 haak wordt bijvoorbeeld gebruikt voor het vissen op haaien.

Er zijn haken met en zonder weerhaak. Een weerhaak is een klein

dwarspuntje onder de haakpunt dat er voor zorgt dat de haak niet snel uit de vissenbek losschiet. Goede hengelaars gebruiken haken met een piepklein weerhaakje of soms zelfs helemaal geen weerhaakje. De vis wordt dan zo min mogelijk beschadigd.

Gebruik je de worm of de made als aas dan heb je een haak met een weerhaakje nodig. Vis je daarentegen met brood, deeg of aardappel dan is het niet pers, nodig. Je kan dan een haak zonder weerhaak kiezen.

Sommige haken hebben een klein oogje waaraan je de lijn vast kunt maken. Voor een beginnend visser zijn die het gemakkelijkste aan de lijn te bevestigen.

De meest gebruikte haakjes hebben echter in plaats van dat oogje een plat einde. Dit platte haakdeel noemen we het bledje. Zo'n haakje aan de lijn knopen gaat op een speciale manier. Het beste kan je die knoop van een andere visser leren omdat je er dan met je neus bovenop staat en alles goed kan volgen.

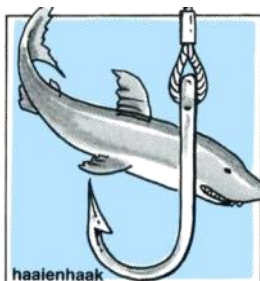
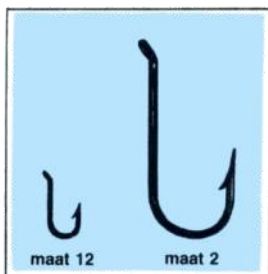

Gelukkig zijn er tegenwoordig ook handige apparaatjes waarmee je een haakje aan de lijn kunt knopen. Het Ha-ki-an is zo'n apparaatje.

Haken zijn er in allerlei kleuren en meestal maakt het niet uit wat voor kleur je kiest. Een goud- of zilverkleurige haak verjaagt de vis echt niet. Het enige dat vissen verjaagt is een te grote haak. Er zijn veel merken, maar eigenlijk zijn er geen echt slechte haken op de markt. Wel kunnen de haakmaten van bepaal-

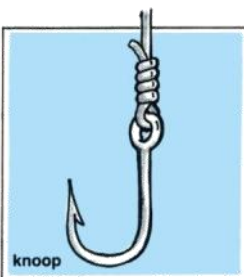

de merken verschillen. Haakje 20 van merk X kan bijvoorbeeld kleiner zijn dan haakje 20 van merk Y. In het begin kan je het beste voor een haak in de maten 8, 10, en 12 kiezen. Die zijn niet te groot en ook niet te klein. Kies in het begin voor een haakje met een oogje en niet één met een bledje.

Er bestaan haken met een korte steel. Die zijn geschikt voor aassoorten als brood en deeg. Haken met een lange steel gebruik je voor wormen en maden.

Kikkers en toprubber

We hebben nu de hengel en het tuigje maar hoe bevestigen we dat tuigje nu aan de hengel? Om het topje knopen? Dat zou kunnen, maar er is een betere manier.

stukje rubberslang op de lijn is geschoven. Dit heet een toprubbertje. Zit het niet op de lijn dan moet dat alsnog gebeuren.

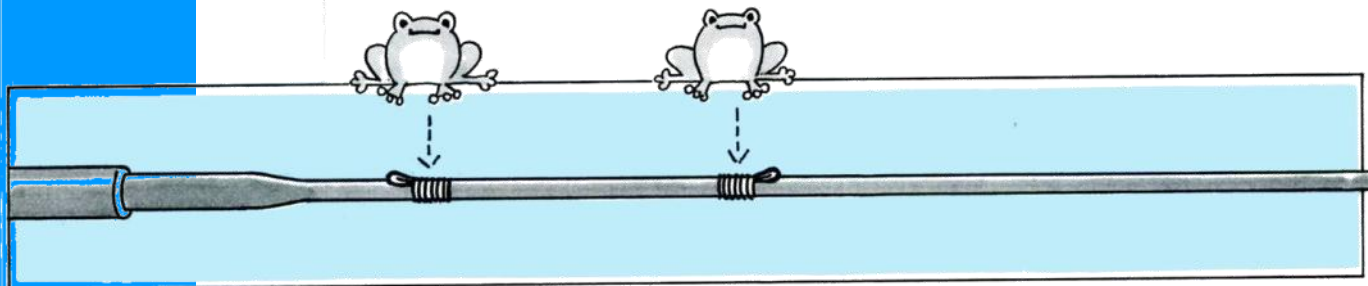

Om te beginnen moeten er twee kikkertjes op de hengeltop zitten. Dat zijn deze keer geen springende kwakers, maar kleine metalen oogjes waar je het tuig om heen kunt winden. Ze worden net even boven de plaats waar de top in het volgende hengeldeel overgaat, vastgezet met wikkeldraden. Met plakband kan het ook, maar dat raakt meestal snel los. De afstand tussen de kikkertjes moet zo'n vijftien tot twintig centimeter zijn. Om die kikkertjes wordt de reservelijn gewonden.

Je hebt ook handige plastic buisjes, waarop al kikkertjes zitten en die je zo over de hengeltop kunt schuiven. Die kikkerbuisjes zijn in de hengelsportwin-

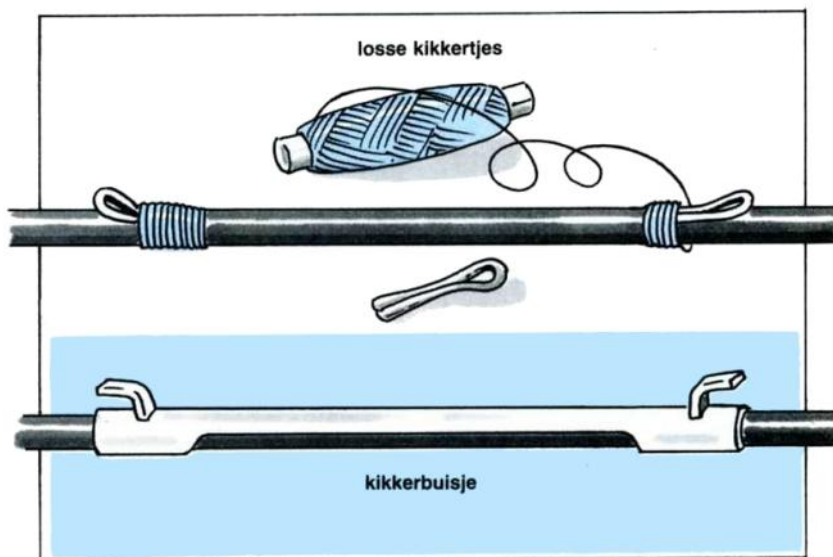

Een compleet tuigje is altijd langer dan de hengel. Dat is nodig omdat de lijn wel eens kan breken, waardoor je opnieuw een tuigje moet maken. Heb je wat reservelijn om de kikkertjes gewonden, dan is dat niet nodig. Wil je met een kortere lijn vissen om dicht bij de kant te komen, dan draai ie nog wat slagen om de kikkers en wil je verder weg dan haal je er heel simpel wat lijn af.

kel te koop. Veel hengels worden tegenwoordig ook al door de winkelier of de fabrikant van kikkertjes voorzien, zodat je zelf niets meer hoeft te doen.

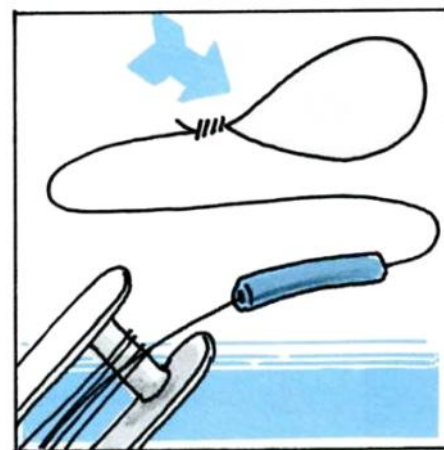
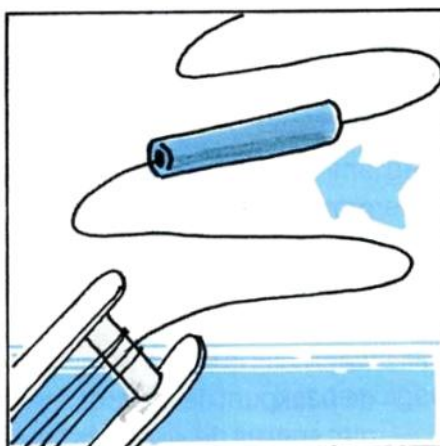

Voor je de lijn om de kikkertjes windt moet je er op letten dat er een

Lijn aan de top

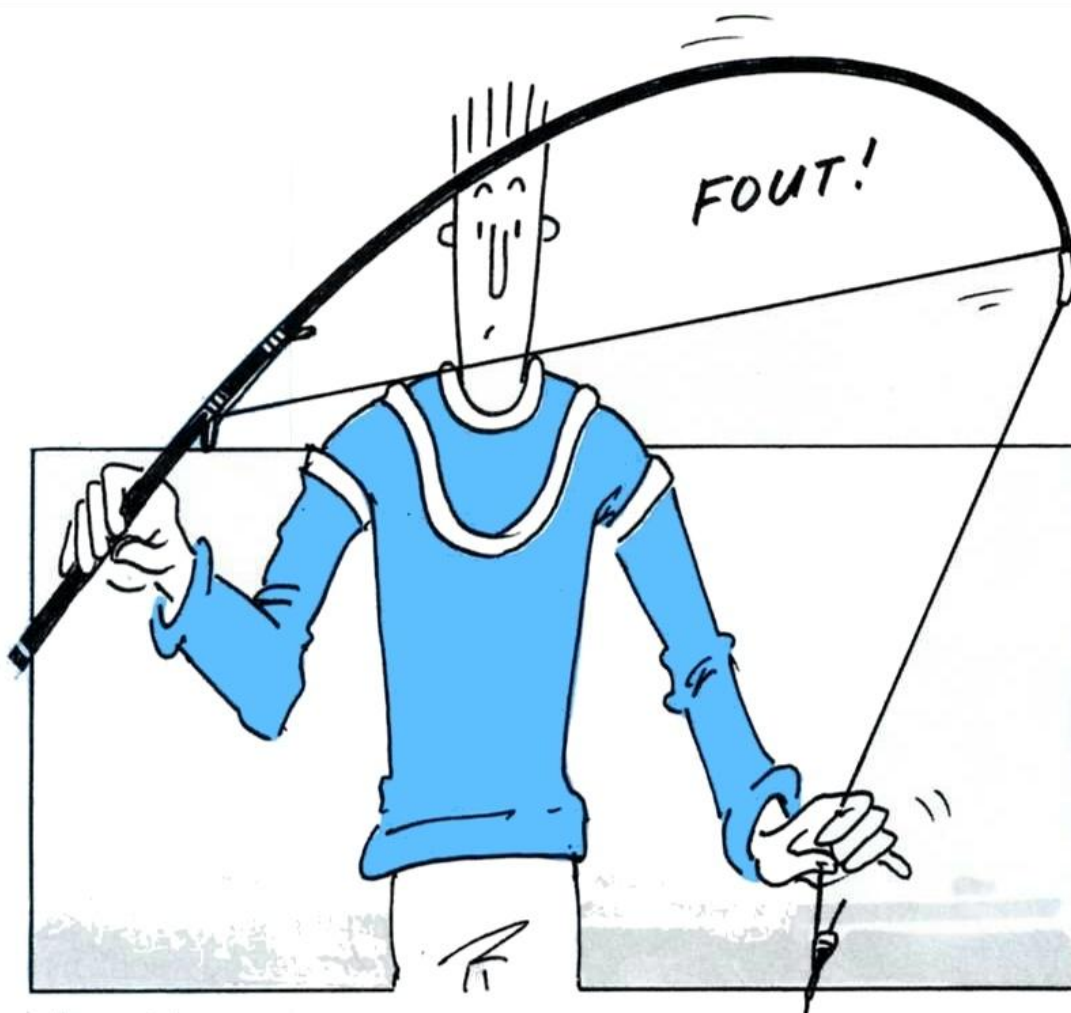

Je pakt nu het tuigenrekje en maakt het snoer los. Als het goed is moet er aan het eind een lusje zitten. Dit lusje haak je achter het onderste kikkertje en vervolgens wind je de lijn een paar slagen om de kikkertjes.

Daarna draai je de lijn van onder naar boven om de top. Doe je dit niet en komt de lijn strak te staan, dan krijg je het pijl-en-boog effect. De top kan dan ook gemakkelijk breken.

Heb je de lijn tot het uiteinde om de top gedraaid, dan schuif je het top-rubbetje op het einde van de top en de lijn zit vast.

Wil je de lijn waarmee je vist kort houden dan wind je veel lijn om de kikkertjes. Wil je hem lang houden dan doe je wat minder lijn om de kikkertjes. De tekening maakt alles duidelijk.

Sommige hengels hebben aan het eind van het topje een klein oogje, waar de lijn doorheen gestoken kan worden. Het is onhandig en het kan de lijn beschadigen. Je kan het er beter afhalen en gewoon een top-rubbetje gebruiken.

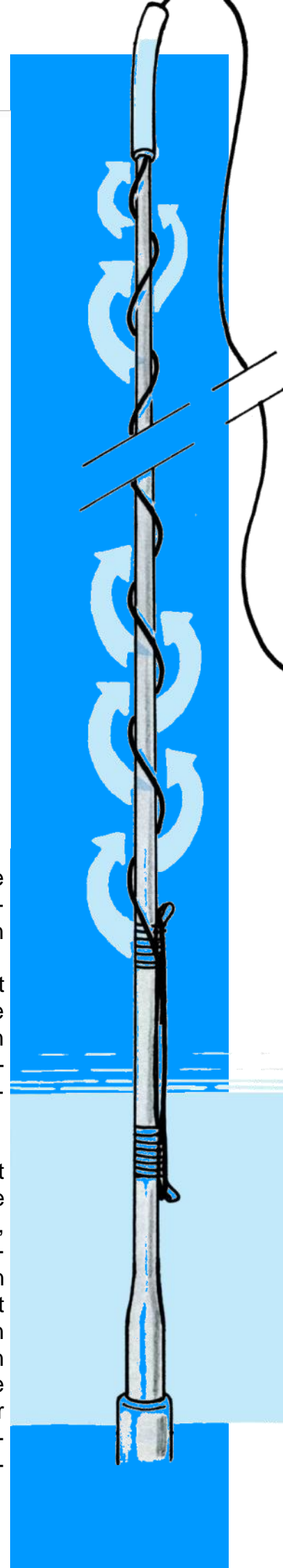
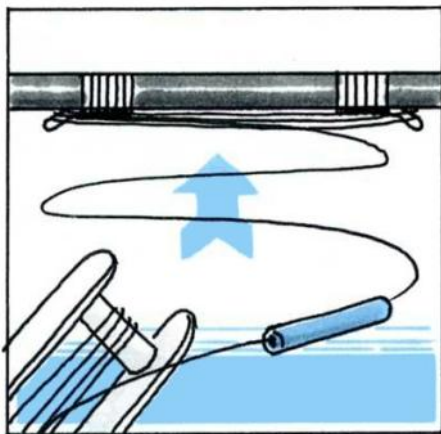
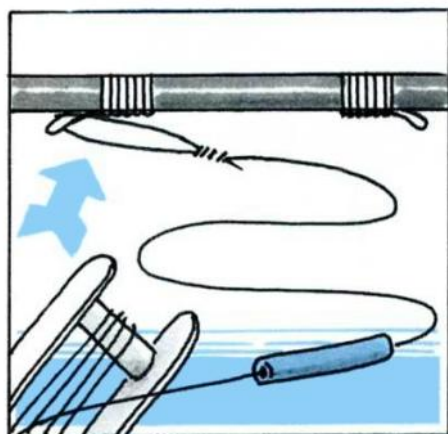

Aas

Vissen eten natuurlijk net zo goed als mensen, alleen is hun voedsel niet hetzelfde als dat van ons. Vissen leven van allerlei water-



vlooien, torretjes, slakjes, insectenlarven en wormpjes. Ook algen en waterplanten behoren tot hun voedsel. Er zijn ook vissoorten die een heel ander menu hebben. Voor kleine waterdiertjes en -planten trekken zij hun neus op, zij eten

andere vissen en zelfs soms hun eigen kleine soortgenoten. De snoek, de baars en de snoekbaars zijn daarvan voorbeelden. Zij behoren tot de roofvissen.

Niet alleen het voedsel verschilt per vissoort, maar ook de plaats waar zij dat zoeken. De brasem haalt zijn voedsel hoofdzakelijk uit de bodem en voorn voeden zich met zwevend en opwarrend voedsel vlak boven de bodem. Karpers wroeten het grootste deel van de dag in de bodem op zoek naar voedsel. Een ruisvoorn wil nog wel eens aan de oppervlakte een vliegje happen. En een rover als de snoek wacht sluw tussen de waterplanten tot er een visje langs komt om op te eten. Een echte goede sportvisser zorgt er dus voor dat hij wat meer te weten komt over het gedrag van de vis en de omgeving waarin hij leeft. Anders blijft het vangen van vis een toevalstreffer.

Soorten waarop je met de vaste hengel gaat vissen zijn meestal voorn, blik of kolblei en brasem. De verzamelnaam voor deze soorten is witvis. Vandaar dat men de vaste hengel ook wel witvishengel noemt.

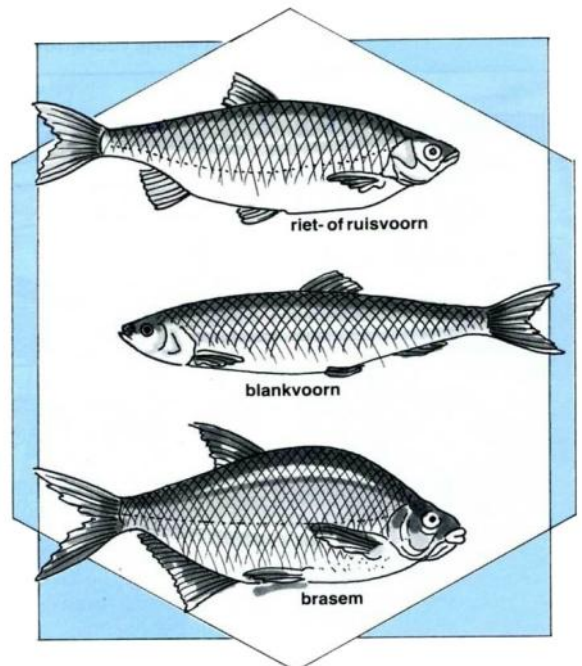
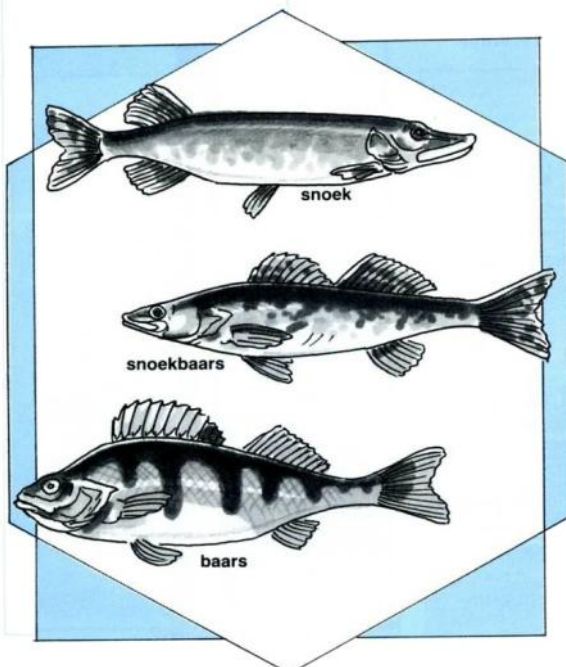

Bekende aassoorten voor witvis

BROOD

Het meest gebruikte aas voor witvis is brood. Vissen vinden brood lekker en het maakt niet zo veel uit of je wit of bruin brood neemt. Neem alleen de zachte binnenkant en niet de korsten.

Gebruik brood van ongeveer een dag oud.

Vers brood wordt snel week en valt daardoor gauw van de haak en oud brood is ook niet zo geschikt. Brood kan je op verschillende manieren aan de haak doen. De haakpunt moet altijd in het brood verstopt zijn.

Broodpluim

Neem een plukje brood en rol dat even tussen duim en wijsvinger. Je krijgt dan een langwerpige rolletje brood met aan de uiteinden een los plukje. Je drukt de haak in het aangeknepen gedeelte. Dat heet een broodpluim. Je kan het brood ook aan één kant rollen zodat je maar aan één kant dat losse plukje krijgt. Het haakje prik je dan in het aangeknepen gedeelte met de punt van de haak naar het losse gedeelte toe. Ook dat heet een pluim. Rol het brood nooit tot een hard balletje. Dan vang je namelijk niet veel. Maak de pluim niet te groot. Op de tekening zie je de juiste verhouding van de pluim ten opzichte van de haak.

BROODVLOK

Neem het plukje brood weer tussen je duim en wijsvinger. Met je andere hand pak je het haakje en drukt dat in het brood. Nu even weer tussen die duim en die wijsvinger het brood aanknippen en wat je nu hebt heet een broodvlok. Maak er geen keihard balletje brood

van, want dat krijgen de vissen moeilijk weg.

Ook de broodvlok mag niet te groot zijn en moet worden afgestemd op de grootte van de haak. De tekening geeft de juiste verhouding aan.

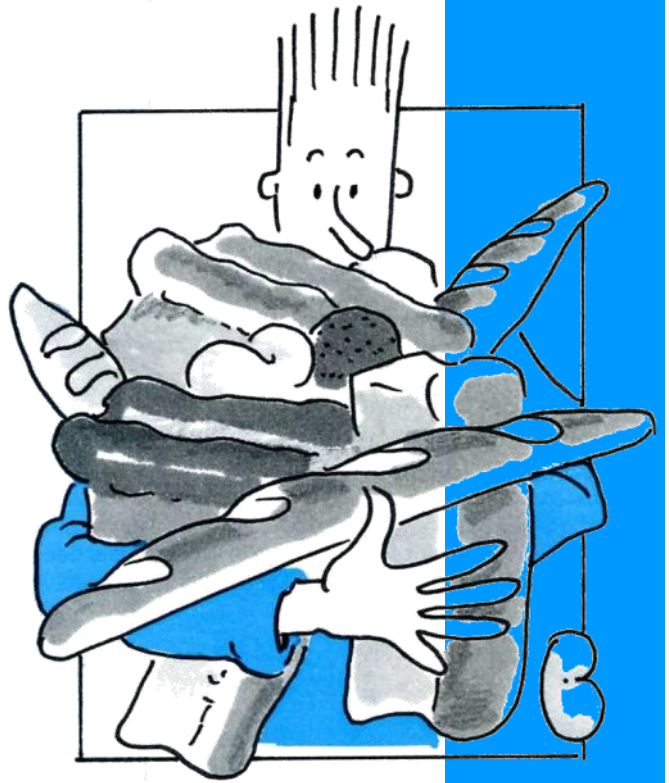

AARDAPPEL EN KAAS

Gekookte aardappel en jonge kaas zijn prima aassoorten voor witvis. Zet je één van deze twee aassoorten op de haak, let er dan op dat de haakpunt in het aas verstopt is. Er bestaat een speciaal apparaatje, waarmee je een mooi langwerpig stukje uit de gekookte aardappel kunt steken. Dit aardappelstekertje is in elke hengelsportwinkel te koop. Je kunt datzelfde stekertje gebruiken om een mooi stukje kaas te krijgen. Gebruik wel altijd jonge kaas als aas; oude of belegen kaas is te hard. Maar je kan natuurlijk net zo goed zelf mooie stukjes uit de aardappel of uit de kaas snijden.

Op de tekening zie je hoe groot beide

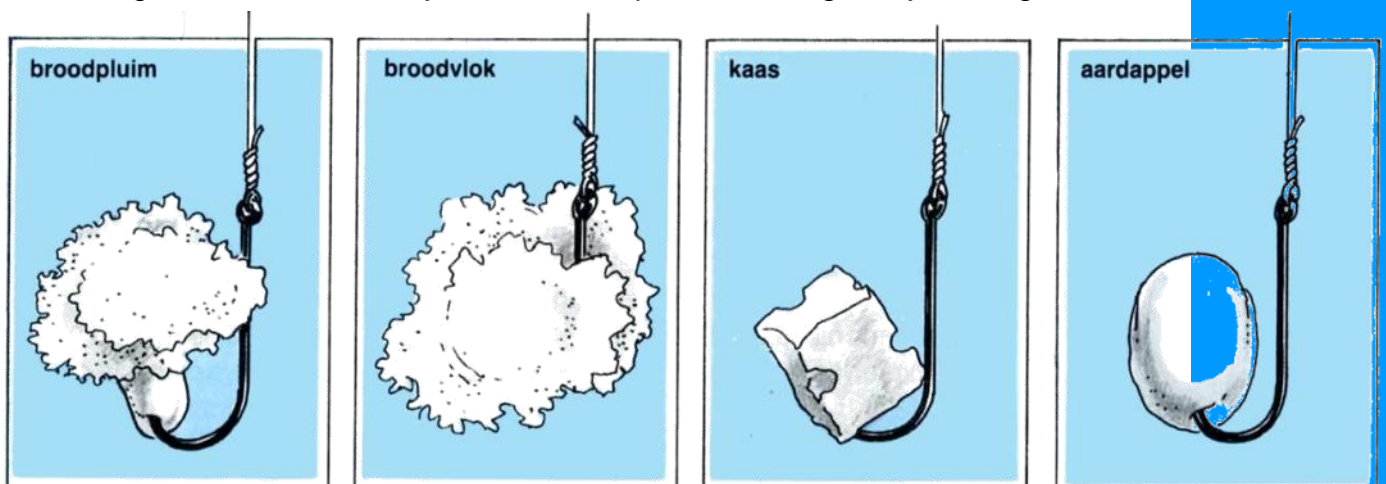

aassoorten moeten zijn in verhouding tot de grootte van de haak.

DEEG

Deeg is een goed aas voor witvis. In de winter, als de vis moeilijk bijt, is het veruit te verkiezen boven alle andere aassoorten. Deeg krijg je door brood nat te maken en te kneden. Het wordt daardoor zacht. Het beste kan je brood zonder korstjes nemen. Deeg kan je ook mengen met wat aardappelkruimels. Dan heet het een aardappeldeegje. Ook kan je een lekker geurtje of smaakje toevoegen. Bijvoorbeeld vanillesuiker of custardpoeder. Vissen lusten dat graag. Kortom deeg is een goed aas. Je moet er wel voorzichtig mee vissen want het is zacht en valt snel van de haak. Sneller dan gewoon brood.



Heb je geen zin om zelf deeg te maken, dan kan je kant-en-klaar deeg kopen in tubes of in een andere speciale verpakking.

DE MADE

In ons land, maar ook daarbuiten wordt veel met de made gevestigd. Een made is de larf van een vlieg. Na een dag of wat wordt die made een bruine pop, waaruit na enkele weken een dikke vlieg komt.



en slecht voor het milieu zijn. Bovendien is nog steeds niet bewezen dat ie met gekleurde maden beter vangt.

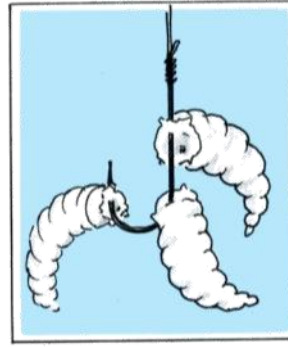
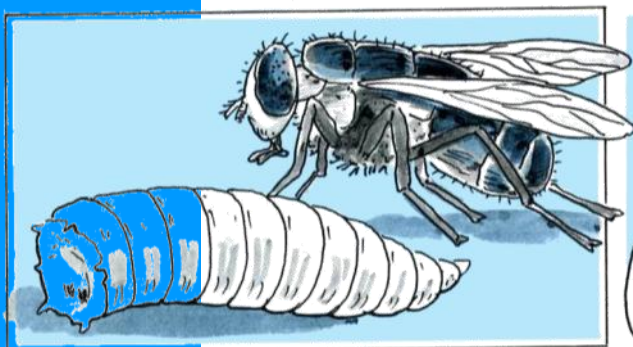

Om er goed mee te kunnen vangen moeten maden flink bewegen. Een made die stil als een ver-

laat je de maden te lang in het doosje zitten, dan heb je na enkele weken een doos vol dikke bromvliegen. De kleur van een made is witgelig. Andere kleuren, zoals rood en geel, bestaan ook maar die maden zijn dan met een kleurstof behandeld. Die kan je beter niet gebruiken omdat die kleurstoffen gevaarlijk

schrompeld bolletje aan de haak hangt is niet erg aantrekkelijk voor een vis. Je moet daarom de haak niet zomaar door het midden van de made prikken. Hij gaat dan meteen dood. Wat je moet doen is de punt van het haakje net door het velletje prikken. Niet bij het dunne puntje, maar vlak bij de brede kop van

de made. Nu kan die made goed blijven bewegen en vang je meer.

Neem voor de made altijd een kleine langstelige haak. Hoe dunner het haakje hoe beter. Vis je met een piepklein haakje dan kan je soms heel goed met één made vissen op kleine visjes. Ben je op grotere vissen uit, neem dan een iets groter haakje en rijg daaraan een stuk of vier, vijf maden.

Zo'n krioelend kluitje maden wordt een dotje maden genoemd.



DE WORM

Behalve met de made wordt er in ons land ook erg veel met wormen gevestigd. Vooral paling en baars eten graag wormen, maar ook andere vissen zijn er dol op. Die worm is eigenlijk het allerbeste aas. Gewoon omdat je er alles mee kan vangen.

Je kan de worm helemaal op de haak rijgen, maar je kan een klein haakje ook alleen maar door het midden van die

worm prikken. Net als die made blijft hij nu goed levendig en een vis zal zeker snel toe-happen om die lekkere malse worm te verschal-ken.

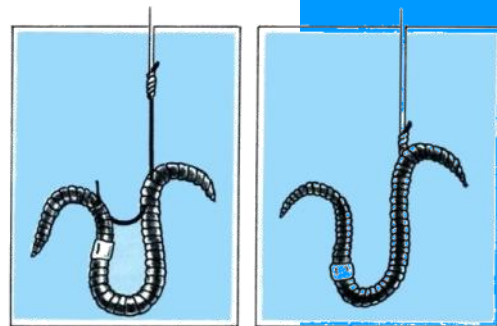

DE MUGGENLARF

In het zuiden van ons land en in België en Frankrijk gebruiken sportvissers vaak larven van de langpootmug. Dat zijn kleine bloedrode wormpjes die vanwege die kleur bloedwormpjes of vers de vase worden genoemd. In andere delen van ons land wordt dit aas vrijwel nooit gebruikt. Vissen met dit aas is moeilijk en het is eigenlijk niets voor de beginnende hengelaar. Je kan beter gewoon brood, deeg, aardappel, kaas, wormen en maden gebruiken. Als je wat langer vist zal je beetje bij beetje wat meer over andere aassoorten leren.

ZELF WORMEN KWEKEN

Als je in een huis met een tuin woont kan je heel makkelijk aan wormen komen. Daarvoor hoef je echt niet de hele tuin om te spitten of de grasmat los te trekken, want dan mag je de eerstvolgende weken direct na het eten naar je kamer. Nee, er is een betere manier. Gooi voortaan groenteafval, zoals slas en andijvieblaadjes, schillen, oude planten of bladeren niet meer in de vuilnisemmer. Zoek een hoekje van de tuin, het mag gras of aarde zijn, en gooi dat afval daar telkens neer. Binnen de kortste keren komen de wormen omhoog en gaan dat afval verteren. Wat overblijft heet compost en dat is erg goede aarde voor de tuin. Zo heb je steeds genoeg wormen om te gaan vissen.

Langpootmug met larve

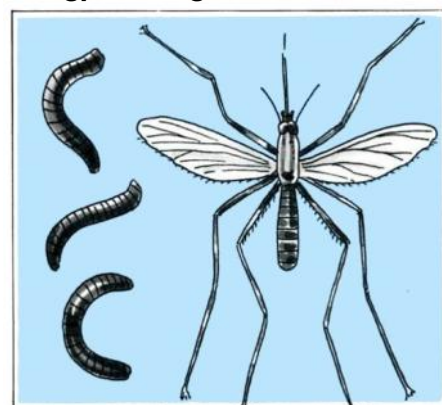

Het lokken van vis

Als je het tuigje met daaraan het aas in het water laat zakken heb je best kans dat er toevallig een vis voorbij zwemt die denkt: 'Hé, daar hangt een lekker hapje. Daar zal ik eens even lekker van profiteren'. Een goede sportvisser heeft geen zin om op zo'n

toevalstref-fer te wachten; hij lokt de vis naar zijn aas. Hij gebruikt daarvoor lokvoer.

Er bestaan heel veel soorten lokvoer en jaarlijks komen er nieuwe bij. Er is lokvoer voor brasem en lo k v o e r voor voorn. Wil je allebei vangen dan bestaat ook daarvoor een lok-

voer. Het gaat zelfs nog veel verder, want je hebt voer voor stilstaand en stromend water en voor diep en ondiep water. Over het algemeen zijn de kant-en-klare voertjes die je koopt van goede kwaliteit. Je kan het echter ook heel goed zelf maken.

Meestal is het voer dat je koopt droog. Het is de bedoeling dat je dat droge voer thuis of aan de waterkant met wat water een beetje vochtig maakt. Niet te nat en niet te droog. Het moet zo zijn dat je er een balletje van kan maken. Hou altijd wat droog voer achter, voor het geval je het voer toch te nat hebt gemaakt.

NIET TE VEEL VOER

Welk voer je ook kiest, het is steeds de bedoeling dat je daarvan een paar balletjes - en geen reusachtige ballen - bij de dobber werpt om de vis te lokken. Een balletje zo groot als een kippenei is altijd goed. Gooi het voer nooit te ver achter je dobber want dan kan je er misschien niet meer bij. Werp ook nooit te veel voer bij de dobber, want dan blijven de vissen daarvan eten en zijn ze absoluut niet meer geïnteresseerde in jouw aas. En dat is natuurlijk niet de bedoeling. Als je begint te vissen zijn een paar voerballetjes meer dan genoeg. Later kan je altijd nog wat bijvoeren.

ZELF VOER MAKEN

Voor het zelf maken van een voertje heb je een paar sneden bruin brood nodig. Maak die nat en vermeng het met wat havermout of Brinta. Dan heb je een goed en een goedkoop voertje. Je kan het ook veel ingewikkelder maken door er allerlei andere ingrediënten door te mengen. Die kan je los kopen. Een goed lokvoertje is echter altijd eenvoudig.

Wil je dikke voorns vangen meng dan wat gemalen hennepzaadjes door het voer. En doe je een handje maden door het voer dan is voor bijna alle vissoorten succes verzekerd. Die maden kruipen op een gegeven moment uit het voerballetje en de vis komt daar meteen op af. Als je maden door je voer mengt, moet je ook een made (of meer maden) aan de haak hebben.

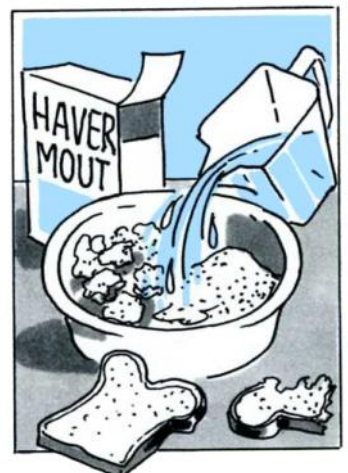

Voertip

Een goed voertje waar vooral de brasem dol op is krijg je door twee bekertjes paneermeel te mengen met één beker polenta of maïsmeel, een halve beker kokosmeel en een kwart beker koekjesmeel. Dat alles maak je met wat water een beetje vochtig.

OP DE BODEM

Voeren betekent de vis naar je aas lokken. Omdat het voer altijd op de bodem ligt moet je er voor zorgen dat ook jouw aas daar is te vinden. Is het kanaal twee meter diep en je hebt de dobber maar op één meter diep afgesteld, dan heeft voeren helemaal geen zin. Nee, je moet dan ook twee meter diep vissen.

Brasems schuiven vaak met hun kop schuin omlaag over de voerplek en zuigen eetbare deeltjes op. Door de vorm van hun bek kunnen zij dat gemakkelijk. Bij het brasemvissen mag de haak met het aas best op de bodem liggen.

De blankvoorn zwemt juist vaak een eindje boven de bodem. Nu kan je er beter voor zorgen dat het aas iets boven de bodem hangt. Een decimeter is genoeg. Soms kan een centimeter al genoeg zijn.

Een rietvoorn, die ook wel ruisvoorn wordt genoemd, doet het weer heel anders. Die aast vaak aan de oppervlakte. Je ziet dan steeds kringen in het water, vaak tussen plompenbladen. Wil je deze vis vangen dan moet je weer erg ondiep vissen en zal voeren meestal geen zin hebben.



Je moet dus veel weten over het gedrag en de gewoonten van de verschillende vissoorten. Als je je daarin niet wilt verdiepen, zal je nooit een goede sportvisser worden.

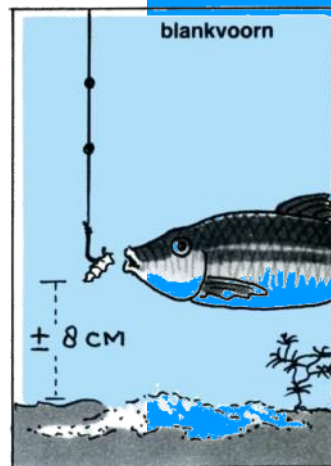
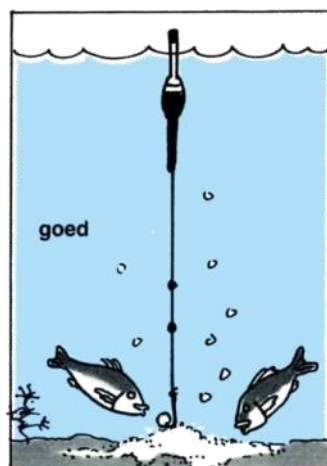
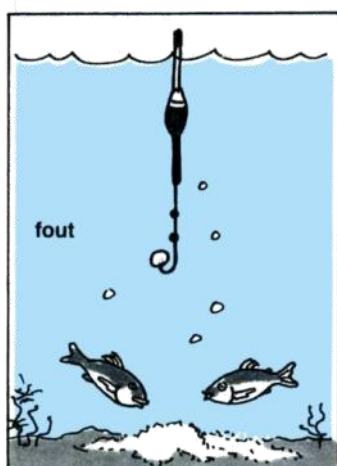

Hulpmiddelen bij het vangen van vis



In de hulpmiddelen kan je een duidelijke scheiding maken. Er zijn 'hulpjes' voor je zelf, zoals een visstoeltje en een hengelsteun. Maar er zijn ook 'hulpjes' die er voor zorgen dat de vis zo min mogelijk wordt beschadigd. Het landingsnet en de hakensteker zijn daar voorbeelden van. Die mogen in geen enkele hengeluitrusting ontbreken, omdat het sportief en verantwoord omgaan met de vis die je vangt een eerste vereiste is. Liever een iets minder mooie viskist, dan een slecht landingsnet. De keus voor de echte sportvisser is in zo'n geval snel gemaakt.

HET LANDINGSNET

Vissen doe je met een hengel, dat is logisch. Een heel klein visje kan je nog wel aan die hengel uit het water tillen. Met een grote vis gaat dat beslist niet. Ben je eigenwijs, en wil je dat toch proberen, dan is het eind van het verhaal meestal een kapotte vislijn en soms ook nog een gebroken hengel. Dat is niet leuk, maar erger is dat er een vis rondzwemt met een haakje en een stuk lijn. Iedere sportvisser gebruikt daarom een landingsnet. Vaak wordt dit ook wel een schepnet genoemd. Het is rond of driehoekig van vorm en voorzien van een lange steel. Soms is die steel zelfs uitschuifbaar en kan een lengte van wel 4 meter hebben.

Die heb je wel nodig als je op een hoge kademuur vist of als je een brede rij waterplanten voor je hebt.

Aan de waterkant of in de hengelsportwinkel zal je zien dat er veel soorten schepnet ten zijn. Nu is de naam schepnet eigenlijk niet helemaal goed. Je kan namelijk de indruk krijgen dat je de vis er zo mee uit het water kan scheppen. Dat is niet de bedoeling. Spreek daarom liever altijd over een landingsnet. Wedstrijdvisser gebruiken kleine lan-

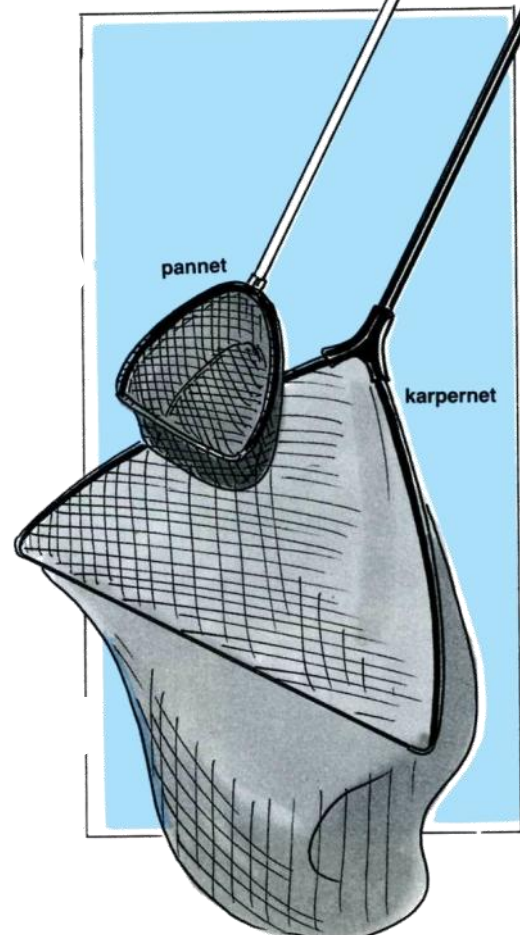

dingsnetten omdat zij op niet al te grote vissen hengelen. Het netje dat zij gebruiken heet een pannet. Karpers en snoeken daarentegen zijn erg grote vissen en moeten dan ook in een erg groot net geland worden. Voor jou is een middelgroot net geschikt. Er bestaan tegenwoordig nog steeds netten met grote mazen maar die kunnen de vis beschadigen. Daarom moet je kiezen voor een net met piepkleine maasjes. Met een mooie naam heet dat een micromesh-net.

Daarin blijft de vis puntgaaf. De vis heeft vastgebeten en is langzamerhand moe



gestreden. Je brengt het net voorzichtig een stukje onder water en je trekt de vis voorzichtig boven de opening van het net. Je haalt het net een klein eindje omhoog zodat de vis er niet meer uit kan zwemmen.

Dit moet allemaal heel omzichtig gebeuren.

ONTHAAKINSTRUMENTJES

Je hebt de vis in het landingsnet voorzichtig op de kant gelegd. Nu moet het

haakje natuurlijk uit de vissenbek verwijderd worden. Heel vaak kan je het haakje er gewoon voorzichtig met je vingers uithalen. Je neemt het haakje tussen duim en wijsvinger en drukt het voorzichtig uit de bek.

Beter is het om daarvoor een speciaal onthaakinstrumentje te gebruiken. Er bestaan allerlei soorten hakenstekers en onthaaktangetjes. Een handig maar duur tangetje is de kocher of arterieklem, die ook in ziekenhuizen veel wordt gebruikt. Daar zijn ze nodig om allerlei slangen af te kunnen klemmen. Wij gebruiken hem dus om het haakje uit de vissenbek te halen. Zoals gezegd zijn er naast die tang ook nog andere handige onthakers, die goedkoper en toch heel goed zijn. Op de tekening staan verschillende modellen.

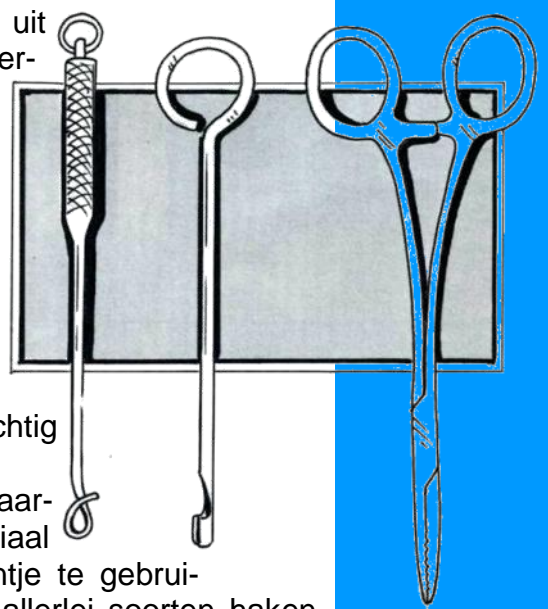

DE HENGELSTEUN

De meeste tijd dat je vist hou je de hengel in je hand, maar het kan best zijn dat je hem ook wel eens even wilt neerleggen. In dat geval zou je een hengelsteun kunnen gebruiken. Die steun steek je in de grond en vervolgens kan je hem zo stellen dat de hengel vlak boven het water hangt. Er bestaan veel verschillende



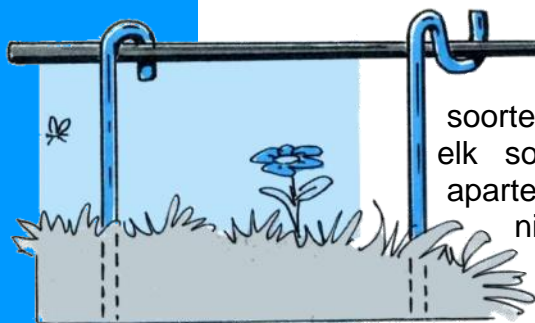

soorten steunen. Voor elk soort hengel een aparte. Je hoeft echt niet een heel bijzonder type te kiezen.

De beide steunen die je op de tekeningen ziet zijn goed en kosten ongeveer een tientje. Om te voorkomen dat je de steun vergeet als je met vissen stopt, kan je er een touwtje aan vast knopen, dat je met het andere eind bijvoorbeeld aan je visstoeltje vastknoopt. Als je hem vergeet, ben je hem niet alleen kwijt, maar jouw achteloos achtergelaten hengelsteun kan enorm veel schade aanrichten. De messen van een grasmaaimachine slaan er gegarandeerd op stuk.



vissen en je kan er ook veel spullen in kwijt. Ze kosten echter behoorlijk wat geld en daarom zal je hem als beginnend visser nog niet meteen kopen. Een eenvoudig klapstoeltje kan ook heel goed.

Ga je toch op het gras zitten, leg dan altijd eerst een stuk plastic neer zodat je achterwerk droog blijft als het toevallig

WAAR ZIT JE OP?

Nou, dat kan van alles zijn. Wat dacht je bijvoorbeeld van een omgekeerde emmer, een kist, een stuk plastic of gewoon het gras? Als het regent is dat gras natuurlijk niet zo lekker om op te zitten. Daarom zit een hengelaar meestal op een visstoeltje of op een speciale viskist. Vroeger noemde men die kist een kanis, maar die naam hoor je niet zo vaak meer. Op die kist kan je heerlijk



heeft geregend. Dat wel altijd mee terug naar huis nemen, en niet aan de waterkant laten slingeren. Ver-
vuiling is er al genoeg.

VISKLEDING

Nu we het toch over regen hebben zullen we maar gelijk even onze kleding bekijken.

Als je gaat vis-
sen trek je natuurlijk niet je allerbeste kleren aan. Het is beter om oude kleren aan te trekken die best een beetje vies mogen worden. Aan een modderige waterkant is het onmogelijk de kleren schoon te houden.

Als je er toevallig één hebt kan je het beste een overall aantrekken. Handig met die vele zakken. Veel vaders en moeders kopen er speciaal één voor hun vissende kinderen. Die overall mag tenminste vuil worden en kan zo weer worden uitgewassen. Aangezien het in ons kikkerland ook vaak regent hebben de meeste hengelaars wel een regenpak bij zich. Ja, en of het nu regent of droog is... Elke visser heeft kaplaarzen. Daar kan je aan de waterkant gewoon niet buiten. Koop die laarzen altijd twee maten groter dan je schoenmaat, zodat er gemakkelijk één of twee paar dikke sokken in passen.



Kleed je nooit te dun want door het stilzitten kan je het behoorlijk koud krijgen, ook al is het een mooie dag. We zeggen niet voor niets. "Beter twee truien te veel dan één te weinig".

KOUDE-VOETEN-TIP

Eigenlijk iets voor de wintermaanden.



Koude voeten hebben jullie vast allemaal wel eens gehad. Best vervelend, zeker als je aan het vissen bent. Laarzen zijn niet altijd even dik en door de zool kan de kou omhoog kruipen. Er bestaan wel speciale winterlaarzen voor de hengelaar maar die zijn behoorlijk duur. Veel meer dan je aan zakgeld krijgt. Er bestaat gelukkig een goede oplossing. Om verwarmingsbuizen en achter de centrale verwarming wordt vaak speciaal isolatiemateriaal gebruikt. Aan één kant is dat bedekt met een soort aluminiumfolie. In ieder geval is het zilverkleurig. De andere zijde is geel en pluizig. Van dat isolatiemateriaal kan je gemakkelijk een zootje voor in je laars knippen. Dat inlegzootje houdt de kou goed tegen. Ook best handig voor in je gewone schoenen.



Wat moet er mee naar de waterkant?

We hebben nu zo'n beetje het hengelmateriaal, de kleding, het aas en lokvoer en een aantal hulpmiddelen behandeld. Verstandig is het om voor je zelf een briefje te maken waarop je noteert wat je allemaal nodig denkt te hebben. Ga je vissen dan pak je even dat briefje om te kijken of je niets vergeten bent. Op het briefje komt te staan:



11. een visvergunning (als je in water gaat vissen dat bijvoorbeeld van een hengelsportvereniging is);
12. lijstje met minimummaten van vissoorten.

OOK ZULLEN WE VOOR JE OPSCHRIJVEN WAT JE PERSÉ NIET MEE MOET NEMEN:

1. géén radio;
2. 2géén schreeuwende vrienden en vriendinnen;
3. en ook géén vriend die altijd langs de waterkant loopt te stampen. Dat was natuurlijk een grapje maar je zult begrijpen dat je met lawaai aan de waterkant niet veel zult vangen. Wat je in ieder geval wel altijd bij je moet hebben is een goed humeur.

1. hengel;
2. tuigje en reserve tuigje;
3. haakjes en loodjes in verschillende maten;
4. aas en lokvoer;
5. Landingsnet;
6. een stoeltje of iets anders om op te zitten;
7. hengelsteun, alhoewel je die niet persé nodig hebt;
8. hakensteker of ont-haaktangetje, klein schaartje, zakmes;
9. een doek om je handen aan af te vegen en een plastic zak om afval mee naar huis te nemen;
10. viskleding en rubberlaarzen;

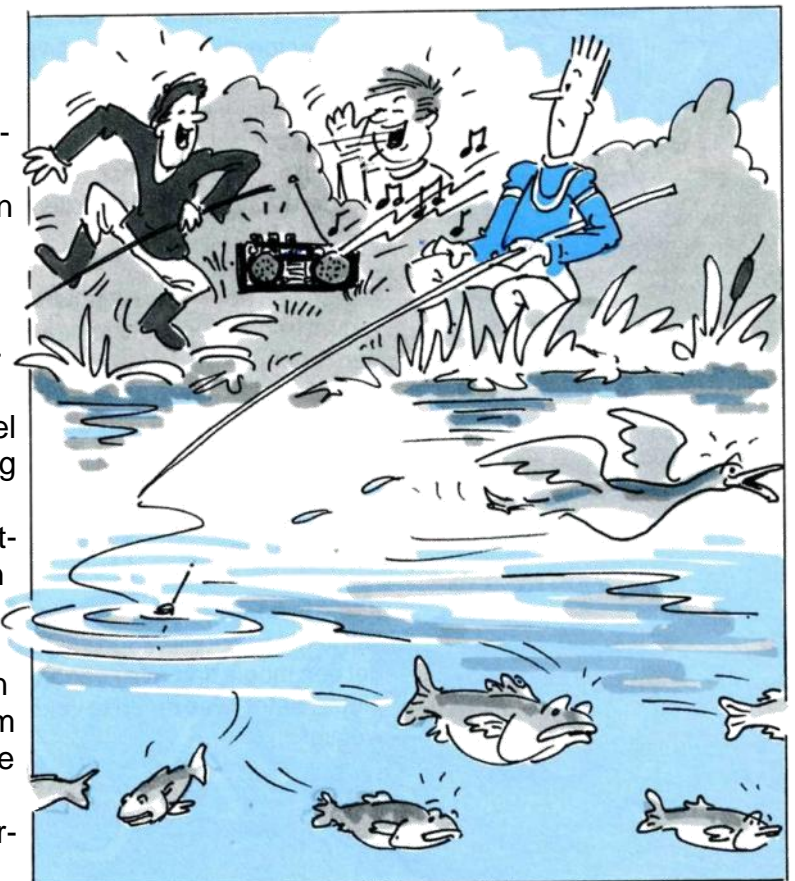

Waar ga je vissen?

Onze spullen zijn nu in orde maar daarmee zijn we er nog lang niet. Nu moeten we gaan bepalen waar we willen vissen. Het moet een plek zijn waar je veel en grote vis kunt vangen. Hoe kom je daar achter?

ADVIES VRAGEN

Natuurlijk kan je dat vragen aan andere

Als je lid wordt van een hengelsportvereniging zitje helemaal goed. Die heeft vaak eigen viswater met een goede visstand.

Daar kan je dikwijls heel goed vangen. Ben je lid, dan krijg je automatisch een visvergunning om in dat viswater van die vereniging te mogen vissen.



hengelaars of aan de hengelsportwinkelier.

Je kan het ook gaan vragen bij de hengelsportvereniging in je eigen woonplaats. Dat is de hengelsportvereniging Lunteren. Telefoon 0318 - 485100 en www.hsvlunteren.nl

De Koninklijke Sportvisserij Nederland is een grote landelijke organisatie, waarin bijna alle Nederlandse hengelsportverenigingen samenwerken. Zoiets als de KNVB, maar dan niet op voetbal maar op visgebied. Ze helpen je daar wel verder op weg.

GOED VISWATER VOOR BEGINNERS

Waaraan kan je goed viswater herkennen?

Daarop zijn veel antwoorden mogelijk.

Voor een beginnend visser zijn een paar zaken van belang.

Het water moet voor een beginnend visser niette diep zijn. Zo'n één tot anderhalve meter is prima. Vooral in de lente en zomer vind je veel vis in ondiep water. Het is daar lekker warm en de meeste vis-

winter-diep



zomer-ondiep

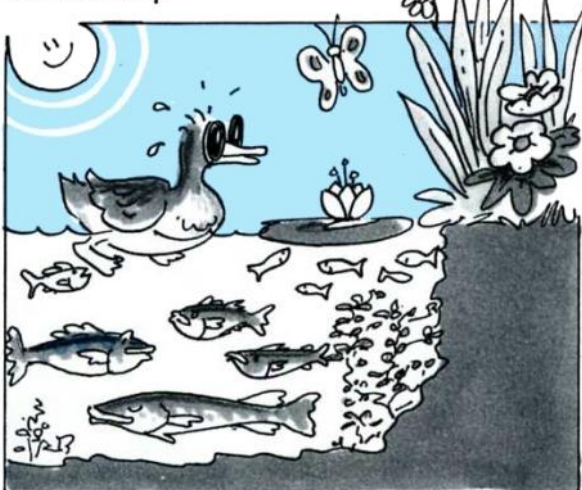

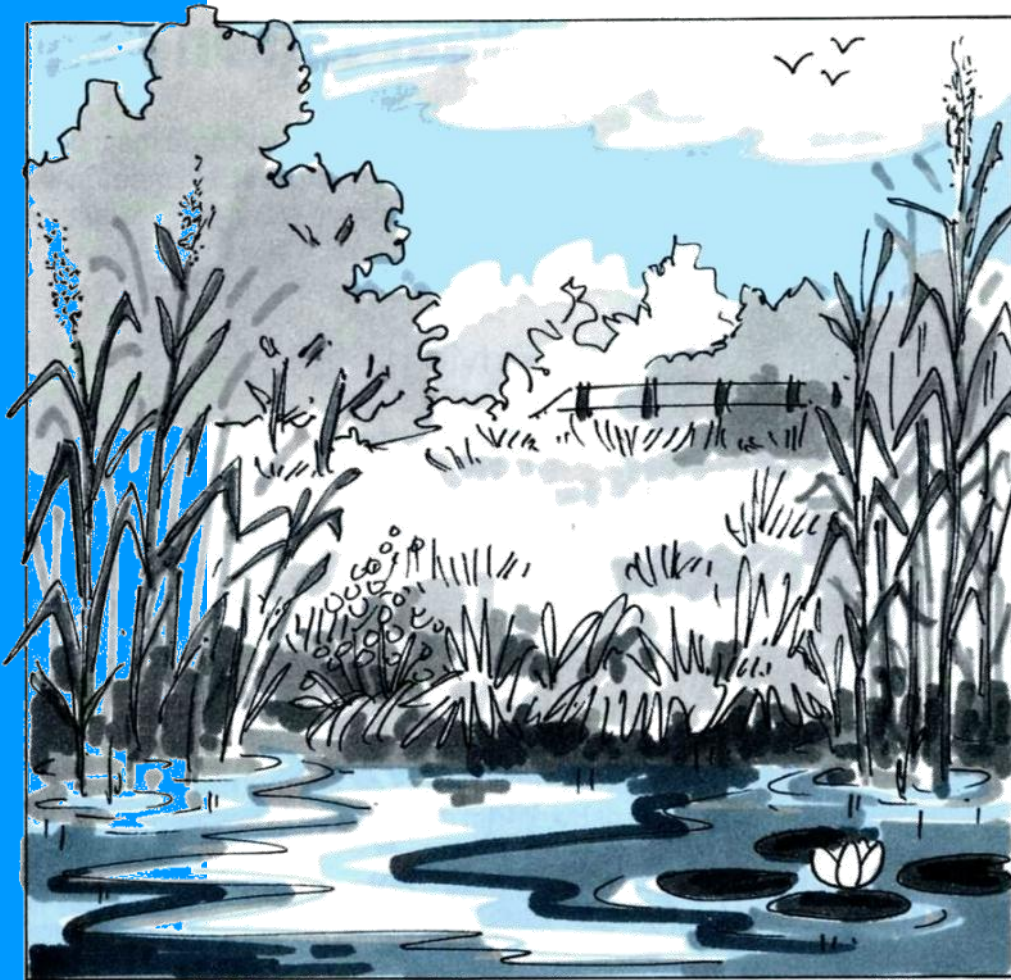

diepe en vang je in die ondiepe sloot en vijver niet veel meer.

De meeste vissen zwemmen in de buurt van riet en waterplanten. Je hebt bijvoorbeeld een stek gevonden aan een slootje dat niet dieper dan een meter is. Links en rechts van je staat riet. Nou dat is altijd goed en zeker kan je daar vis vangen.

Kies een plekje waar je lekker kunt zitten, niet te dicht aan de weg of aan een rijwielpad. Je hebt dan weinig ruimte om met je hengel te manoeuvreren. Het is tenslotte een hengel van vier meter lang en stel je voor dat je die per ongeluk tussen de spaken van een nietsvermoedende fietser steekt. Hengel kapot, fietser beschadigt en

sen houden wel van dat warme water. Wordt het winter en zakt de temperatuur van het water dan trekt de vis naar het

je hengeldag verpest.

Als er veel wind is kies dan een plekje waar je uit de wind zit. Dat kan bijvoorbeeld achter struiken of achter een dijk.



Het optuigen van de hengel

Je pakt nu de hengel, haalt hem uit elkaar of schuift hem uit. Vervolgens neem je de hengeltop waarop, als het goed is, de kikkertjes zijn gemonteerd. Het rekje met daarop het tuigje heb je in de hand en het lusje aan het eind van dat tuigje heb je losgemaakt. Als alles goed is gegaan moet dat lusje het eerste zijn dat je los kan maken. Begin je met het haakje dan zit de boel goed verkeerd en wordt het een warboel. Het lusje haak je nu achter het onderste kikkertje en vervolgens ga je de lijn om de kikkertjes winden.

Heb je nog voldoende lijn over om mee te gaan vissen. Weet je het nog? Iets korter dan de lengte van de hengel, dan draai je de lijn een aantal keren om het topje. Op de tekening is duidelijk te zien hoe dat moet.

Daarna schuif je het toprubber over het uiteinde van het topje en als alles goed is zit er nu nog zo'n drie of drieënhalve meter lijn met een dobber, loodjes en een haakje op het rekje. Dat wikkelen we er vervolgens af en nu kunnen we

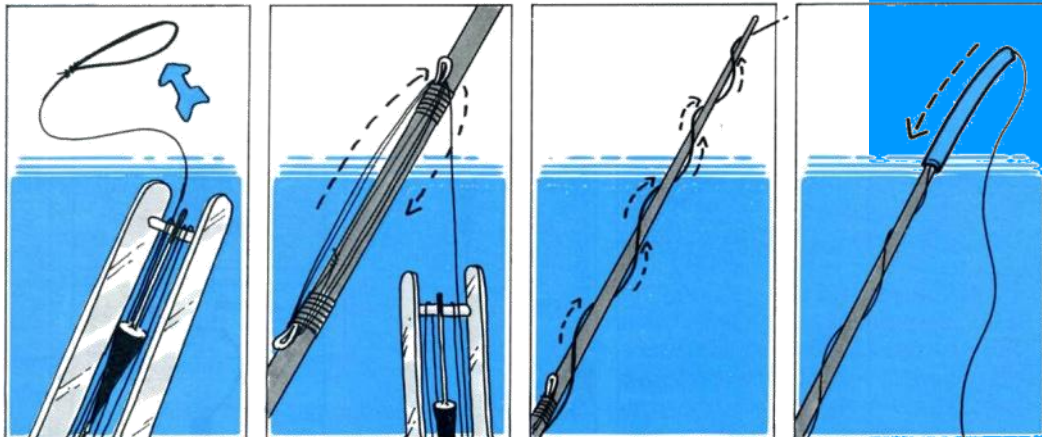

dus beginnen met vissen.

Je moet er altijd voor zorgen dat de lijn waarmee je vist minstens een halve meter korter is dan de hengel. Is die lijn langer dan de hengel dan kom je tijdens het vissen in de problemen en kan je een vis niet goed op de kant of boven het landingsnet krijgen.

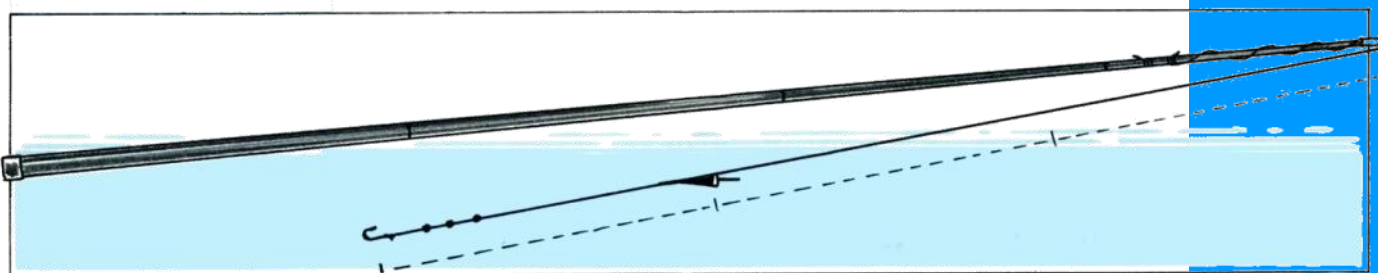

Peilen



Zo, de hengel is nu in orde gemaakt en het wordt tijd om eens te gaan kijken hoe diep het water is waarin je wilt vissen. Je kan best gewoon het aas aan de haak doen en de dobber zo ver omhoog schuiven als je denkt dat goed is. Blijft hij plat op het water liggen, dan is het niet goed en moet de dobber een stuk omlaag. Heb je een groot stuk aas aan de haak en zakt de dobber onder water dan weet je dat hij een stuk omhoog moet. Tenminste als je bij de bodem wilt vissen, wat meestal de beste plek is. Je moet dus net zo lang met die dobber schuiven tot het puntje net boven water blijft staan. Op die manier wordt door heel wat hen-

gelaars gepeild. Het is echter geen zuivere methode en het kost veel tijd.

PEILLOOD

Veel beter kan je peilen met behulp van peillood. Er bestaan verschillende soorten peilloodjes. De beste zijn de kegelvormige met aan de onderkant een

net boven water blijft staan.

Als de dobber goed staat kan je het peillood van de haak halen en weer in de vistas of in je viskoffertje terugstoppen. Er bestaan ook knijppeilloodjes, die je net als een knijper op de haak kan zetten. Dat zijn leuke ronde dingen, maar

je verliest ze snel door dat ze gemakkelijk van de haak losschieten. Ze zijn bovendien niet goedkoop en, je weet dat al, lood hoort beslist niet thuis in het milieu. Wil je nu niet op de bodem vissen maar een centimeter of tien erboven,

dan schuif je de dobber gewoon tien centimeter omlaag.

Soms kan dat wel eens nodig zijn want voortjes zwemmen nogal eens een stukje boven de bodem. Ga je de diepte met een peillood peilen, dan moet je wel in de gaten houden of de bodem van de sloot niet uit zachte blubber bestaat. Het loodje zou daar een eindje in weg kunnen zakken zodat je nog niet precies weet hoe diep het water is.

In dat geval moet je een piepklein peilloodje gebruiken.

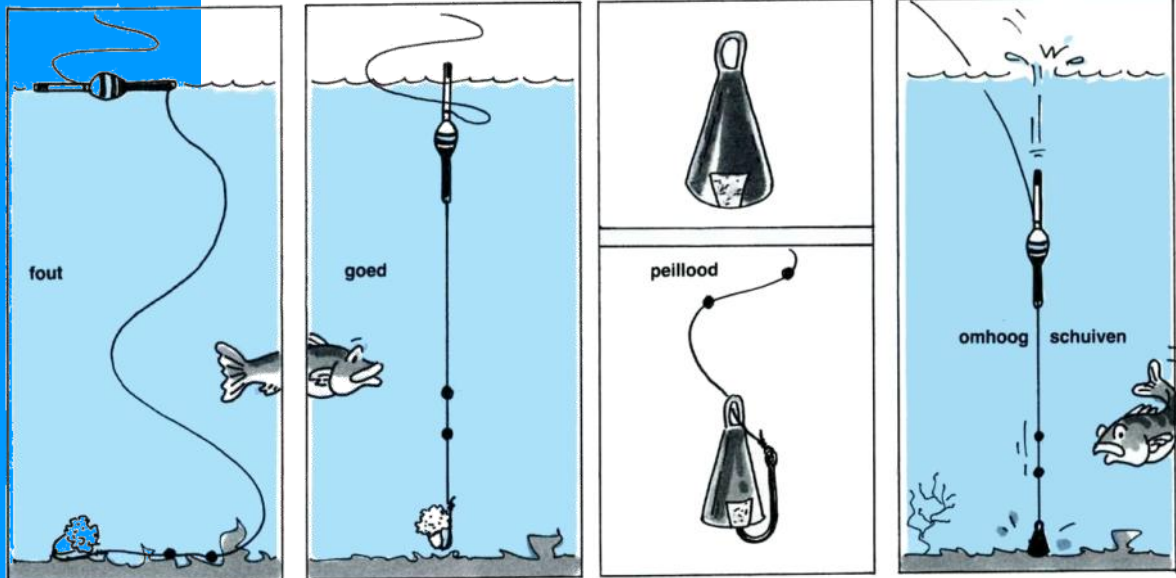

stukje kurk of rubber. Aan de bovenkant van het loodje zit een oogje. Je steekt het haakje door dat oogje en vervolgens prik je de haakpunt in het kurkje of in het stukje rubber. Het loodje kan nu niet van de haak vallen en we kunnen gaan peilen. Dat peillood is natuurlijk veel te zwaar voor de dobber die meteen onder water schiet. Je moet de dobber nu net zolang omhoog schuiven tot het puntje net even boven water komt. Het aas hangt nu precies tegen de bodem. Ligt de dobber plat dan moet je die omlaag schuiven, net zolang totdat het puntje

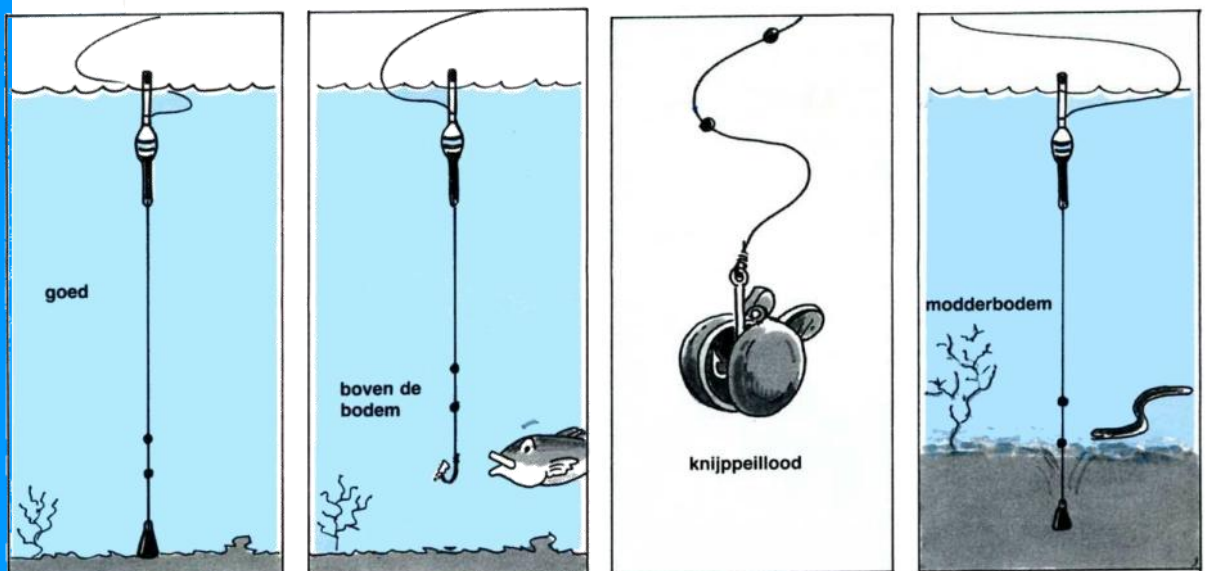

Aas aan de haak

De waterdiepte weet je nu. De volgende stap is het aas aan de haak doen. De keus is aan jou welk aas je wilt nemen. In de zomermaanden zijn vissen niet zo kieskeurig en bijten in van alles en nog wat. Het maakt dan eigenlijk niet uit of je met brood of met een worm of een made vist. Van mei tot november vang je aan levend aas, zoals wormen en maden

vaak erg goed. In de wintermaanden lukt het vaak beter met zacht aas zoals brood, deeg en aardappel. Ervaren hengelaars zullen vaker met levend aas, zoals worm en made, vissen dan de beginner. Die houdt het meestal op brood en deeg.

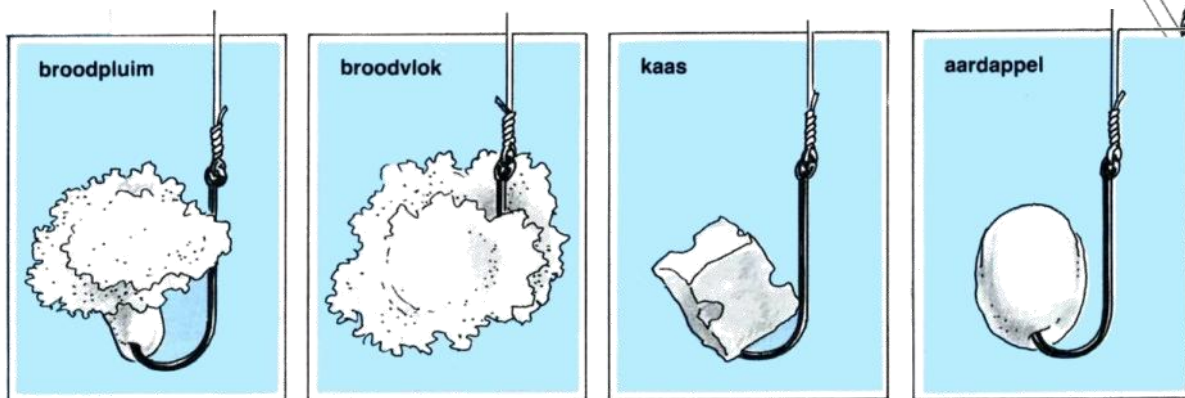

De hengel 'inleggen'

Het aas heb je aan de haak bevestigd en nu is het zaak de hengel op de juiste manier in te leggen. 'Ingooien' wordt ook vaak gezegd maar dat is net als 'inwerpen' iets voor de werphengel, en niet voor de vaste hengel. En in deze cursus hebben we het nog niet over de werphengel. Je legt dus in, zoals dat heet. Dat kan onderhands en soms ook over het hoofd. Dit laatste lukt goed als je een beetje

tegenwind hebt. Kijk maar goed naar de tekeningen of anders naar een andere hengelaar aan de waterkant. Daar valt heel wat van te leren. Gewoon een kwestie van kijken en oefenen. Kijk bij het over-het-hoofd inleggen altijd eerst goed om je heen. Doe je dat niet, dan loop je het risico dat je ergens achter blijft haken, in struiken of bomen en soms zelfs in je vriendjes.



Het lokken van vis

Meestal zwemmen vissen in een sloot niet overal in gelijke aantallen. Op de ene plek zwemmen er veel en een eindje verderop misschien maar een paar. Als je dus zo maar ergens neerploft kan je het treffen maar evengoed kan er bijna geen vis in de buurt zijn. Je kan de vissen toch naar jouw visplek lokken

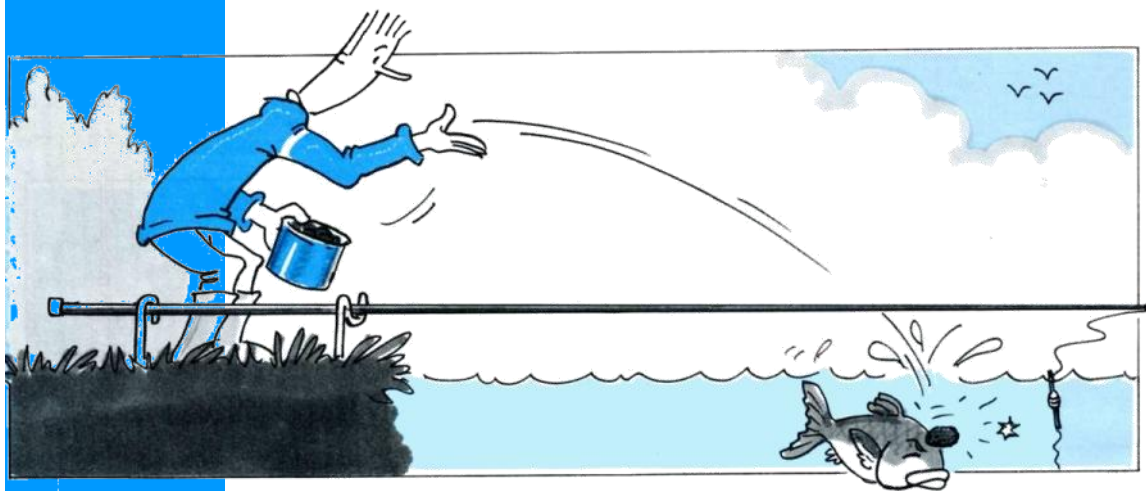

met behulp van wat lokvoer.

Lokvoer kan je zo kant en klaar in de winkel kopen, maar je kan het ook zelf samenstellen van allerlei meelsoorten. Maar dat wist je al.



Om op de juiste plaats te kunnen voeren kan je de hengel het beste in de hengelsteun plaatsen. Heb je geen steun dan wordt het iets moeilijker, omdat je de dobber dan moeilijk op z'n plaats kan houden.

Voeren doe je niet meteen want het kan zijn dat op jouw visplek al veel vis zwemt en je voorlopig helemaal niet hoeft te voeren. Je zou door dat lokvoer de vis misschien juist verjagen. Het kan dan een hele poos duren voor ze weer terugkomen. Weet je dat er niet veel vis zit, dan gooi je voorzichtig een paar kleine voerballetjes (niet groter dan een kippenei) bij de

dobber.

Niet te ver er voor en niet te ver er achter.

Het lokvoer moet zo dicht mogelijk bij het aas in de buurt terechtkomen.

Vang je eenmaal goed, dan mag je wel af en toe een heel klein beetje bijvoeren maar dan wel met erg los voer. Geen

keiharde voerballeten dus. Vaak doen hengelaars dat wel en dat is reuze dom want ze vangen dan niets meer.

Gebruik vooral niet te veel, want je weet het: de vis snoept dan alleen dat voer en laat je aas voor wat het is.

GEEN BEET MEER

Het kan zijn dat je ineens geen beet meer krijgt. Nu niet meteen lokvoer bij de dobber werpen. Gewoon even wachten want er kunnen andere dingen aan de hand zijn. De kleine visjes die op het lokvoertje afgekomen zijn kunnen op hun beurt een grote snoek gelokt hebben. Die heeft wel trek in zo'n smakelijk vissenhapje. Behalve die snoek kan het ook een watervogel zijn die de vissen heeft verjaagd. Een fuut bijvoorbeeld. Denk je dat dit niet de oorzaak is dan kan je proberen om weer wat kleine beetjes voer bij de dobber te werpen. Voer wel regelmatig, maar nooit veel.

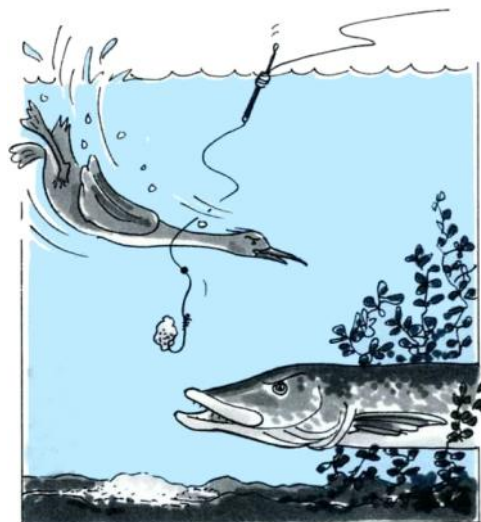

Beet!

Hoe zie je nu dat je beet hebt? Meestal als de dobber onder water verdwijnt. Dat hoeft echter niet altijd te betekenen dat je beet hebt, want het kan ook zijn dat het haakje ergens aan de bodem vastzit.

geen beet,

WEGTREKKER

Normaal gesproken zal de dobber snel onder water verdwijnen als een vis het aas heeft gepakt. Vis je met het aas een stukje boven de bodem dan is er geen twijfel mogelijk. Dat is een aanbeet en zo'n beet heet een wegtrekker of wegloper.

OPSTEKER

Vis je met het aas op de bodem dan kan het gebeuren dat de dobber niet onder gaat, maar juist een stukje omhoog komt als de vis het aas pakt. Dat heet een opsteker. Wacht je even dan zal de dobber na die opsteker uiteindelijk toch schuin onder water worden getrokken omdat de vis met het aas wegzwemt. Dat wachten is echter niet raadzaam, want in die tijd kan de vis de haak helemaal inslikken en dat moeten we altijd voorkomen.

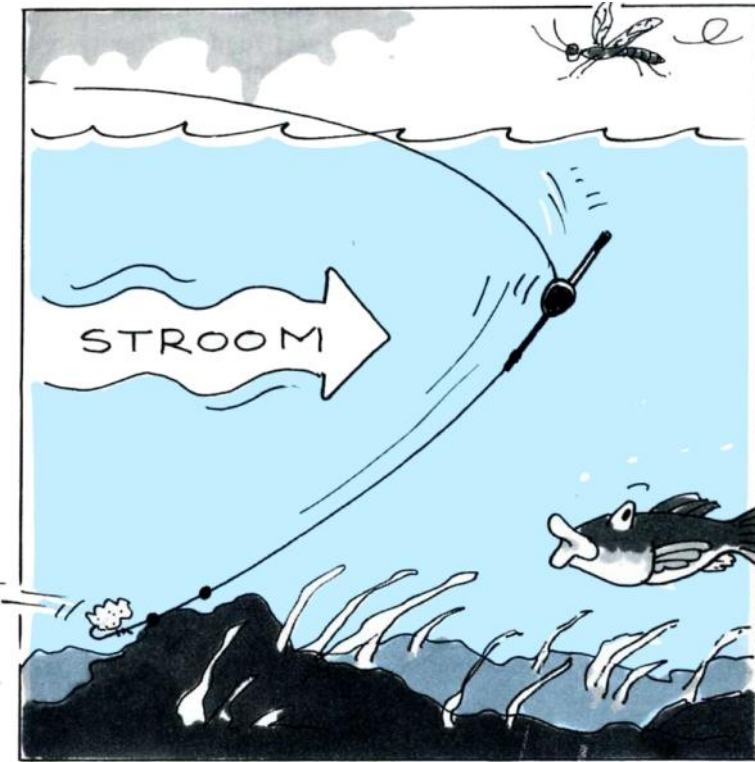

Door de wind of door de stroming van het water kan hij dan ondergaan. Dat gaat meestal langzaam en is dus

ten is echter niet raadzaam, want in die tijd kan de vis de haak helemaal inslikken en dat moeten we altijd voorkomen.

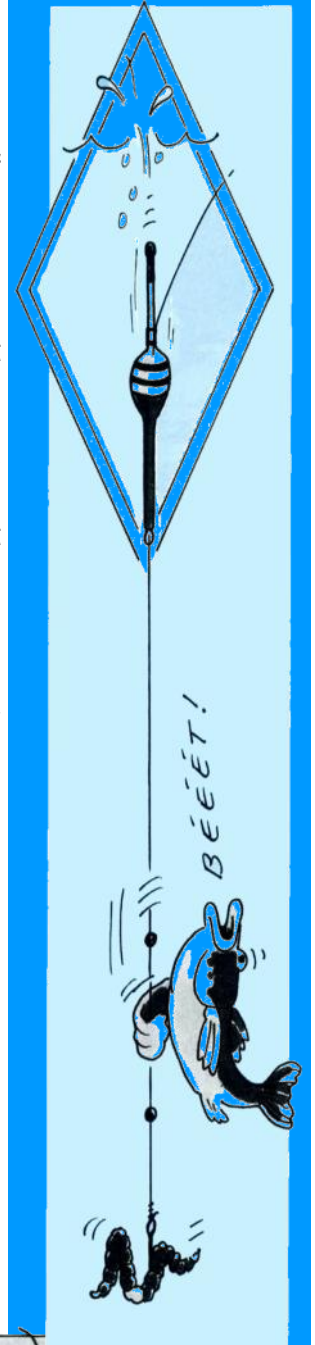
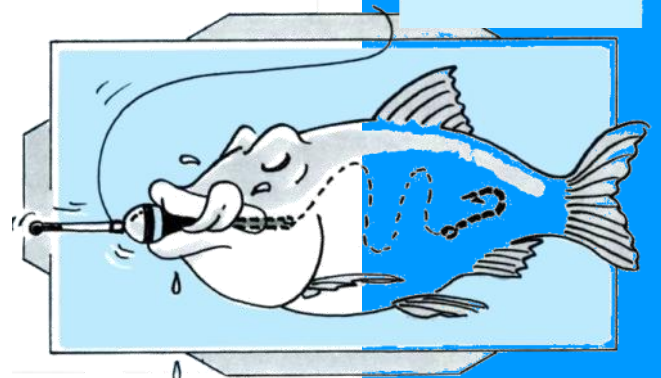
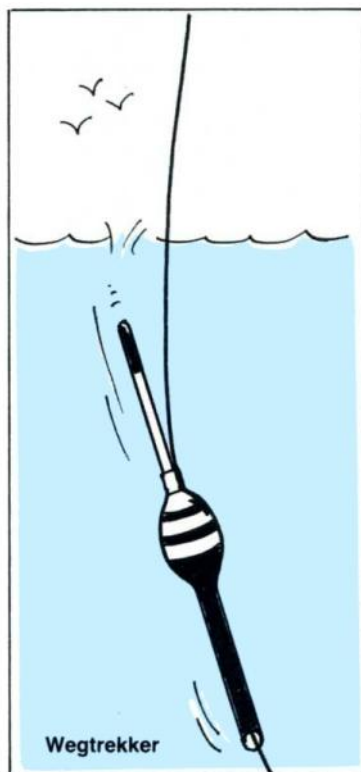
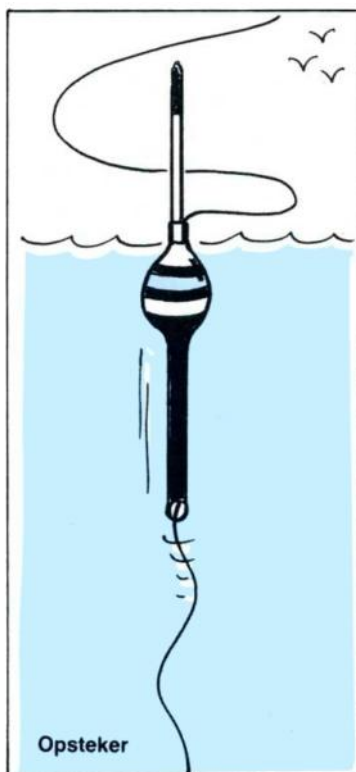

Aantikken oftewel 'de haak zetten'

Bij zowel die wegtrekker als die opsteeker moet je de hengel ophalen. Niet te langzaam en ook niet te wild. Aantikken heet zoiets. Ophalen is dus eigenlijk te traag en aanslaan is bij deze manier van vissen te wild. De lijn kan dan breken zonder dat we de vis ooit hebben gezien. Goed, met een snelle beweging van de hengeltop heb je de vis nu aangetikt. Je hebt de haak nu -zoals dat heet- gezet en zo te voelen is het geen klein visje. Probeer nu niet in paniek die vis in een keer op de kant te tillen, want dan breekt zeker de vislijn of zelfs de hengel.

Het haakje zit goed vast en je kan de vis het beste even laten zwemmen, terwijl je de vislijn strak houdt. De vis wordt zo snel moe en kan dan naar de opening



van het landingsnet worden getrokken, dat je voorzichtig met je andere hand in het water hebt gestoken. Weloppassen dat de vis tijdens dit moe zwemmen dat 'de dril' heet niet in waterplanten of in het riet vlucht.

Het landen van de vis

De vis is nu uitgevchten en komt met de bek naar de oppervlakte. Het net heb je in de hand en de opening hou je onderwater. De vis ziet de opening van het net niet

en blijft rustig. Is hij boven de opening van het net gekomen, dan haal je dit een stukje omhoog. Niet te langzaam want dan zwemt de vis op het laatste moment weer weg. Ook niet te wild,

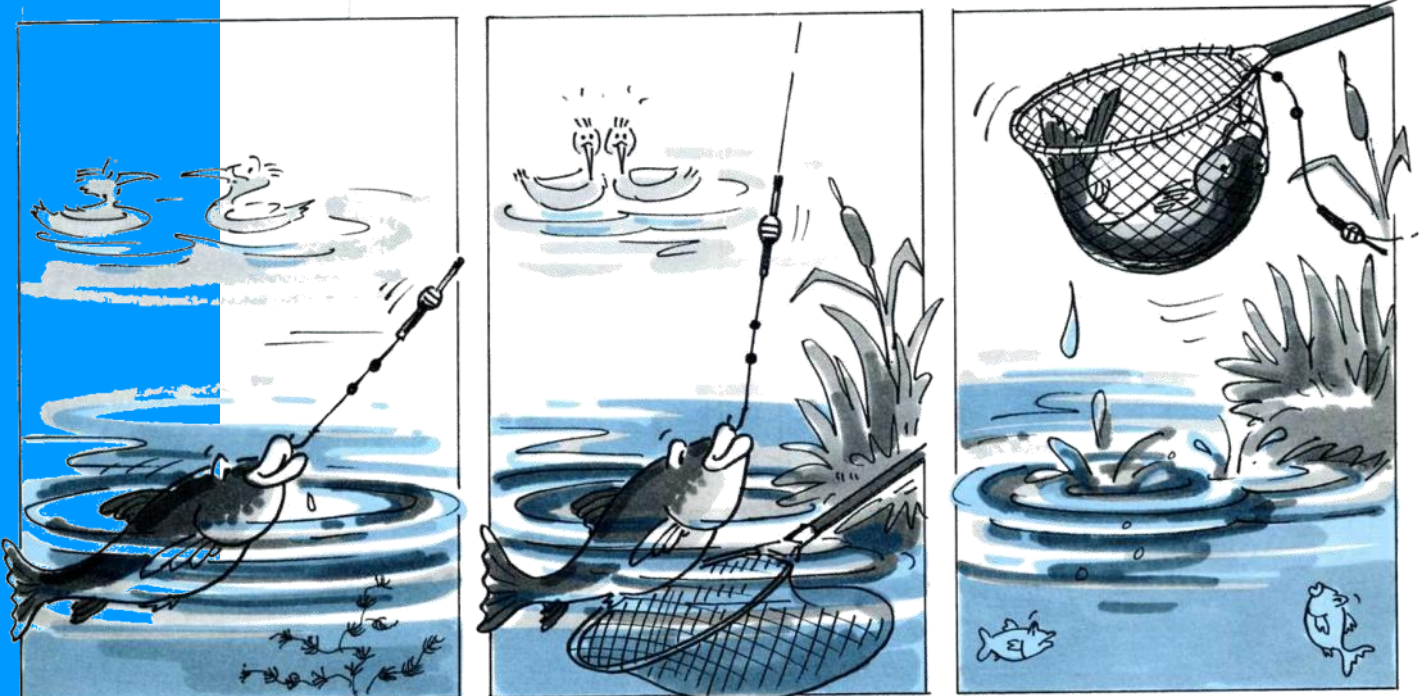

want dan zou je de vis kunnen beschadigen. Rustig trek je het landingsnet met daarin de vis naar je toe en pas vlak bij de kant til je het pas echt omhoog.

Heb je geen landingsnet of heb je het om een of andere reden niet bij de hand (wat eigenlijk niet kan bij een echte sportvisser), dan wordt het moeilijk. Je moet de vis dan zo met je handen uit het water pakken. Dat kan een gevaarlijke bezigheid zijn en je moet verdraaid goed oppassen niet in het water te glijden. Is de oever te hoog, dan is het zelfs volslagen onmogelijk om zonder net een grotere vis op de kant te krijgen. Alleen hele kleine visjes kan je aan de hengel omhoog tillen.

Aangezien ook jij vast wel grote vissen wilt en zult vangen mag een landingsnet beslist nooit ontbreken. Het hoort gewoon bij de sportvisuitrusting. Ook bij die van de beginner.

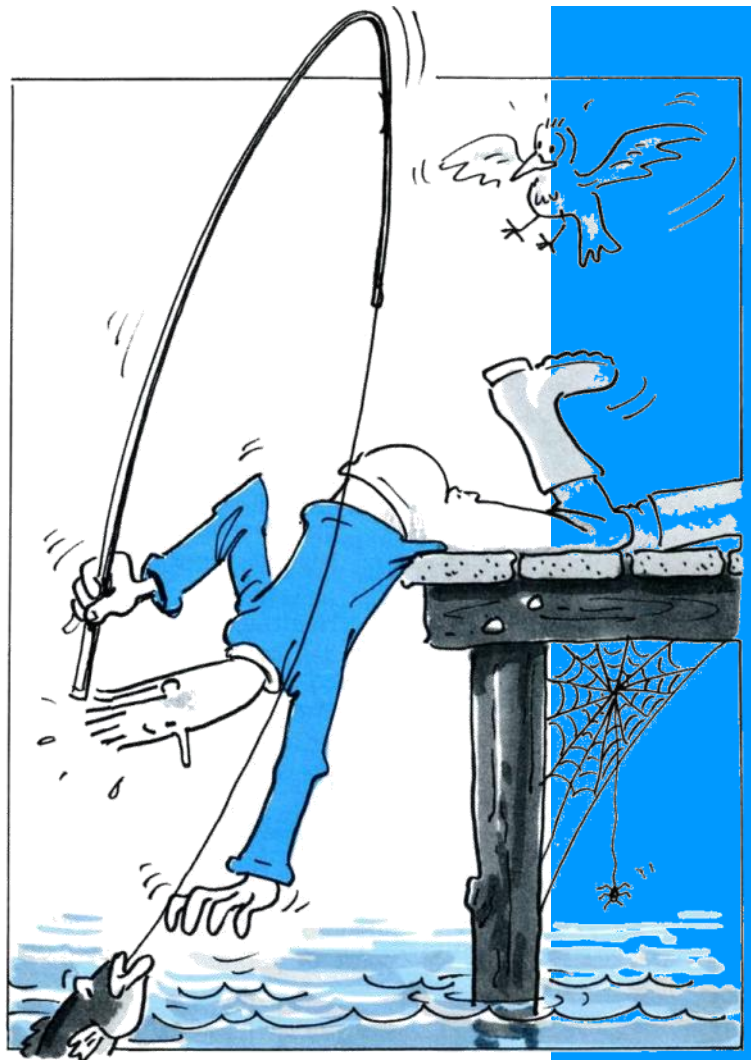

Onthaken

We hebben al even over die haakstekers en tangetjes gesproken. Je weet ook dat je het haakje tussen duim en wijsvinger uit de vissenbek kunt krijgen, maar dat zo-

iets niet altijd gemakkelijk lukt. Het beste kan je een grote vis in het net laten liggen om hem goed te kunnen onthaken.

Maak wel altijd je handen nat alvorens de vis beet te pakken. Droge handen kunnen de slijmlaag van de vis beschadigen, waardoor hij zeer bevattelijk wordt voor allerlei ziektes en infecties. Bij grote vissen, zoals snoeken en karpers, legt de vanger wel eens een natte

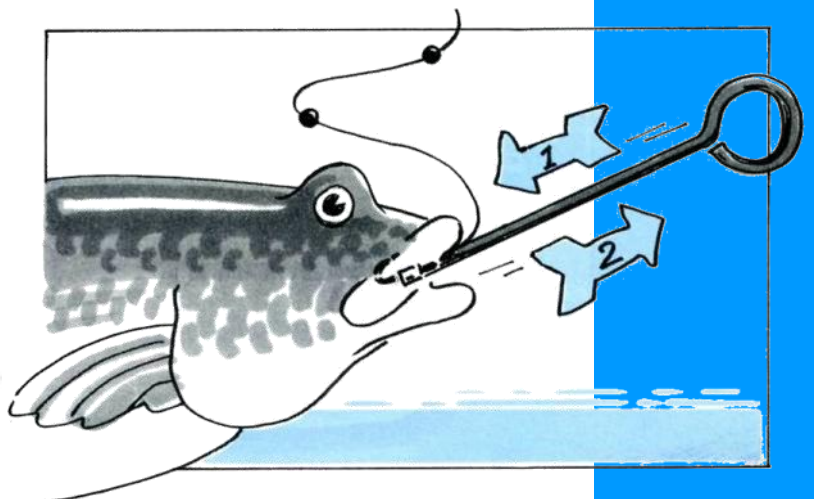
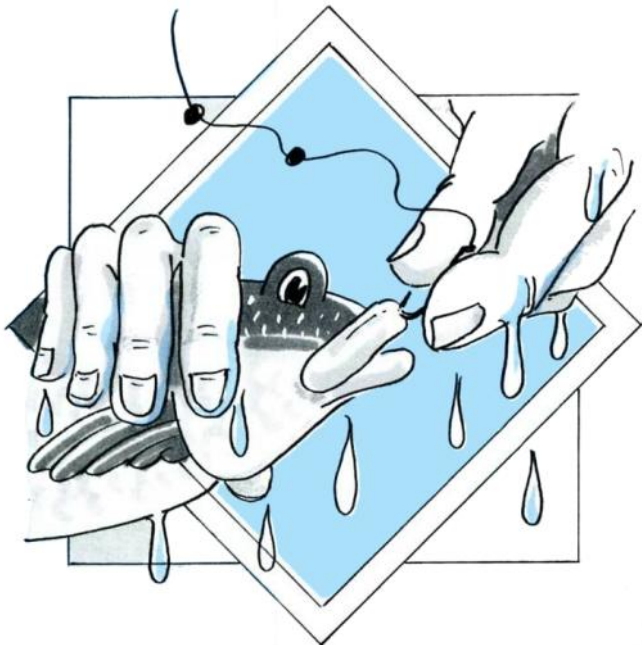

doek over de ogen van de vis. Deze blijft dan doodstil liggen en kan gemakkelijk en snel onthaakt worden. Een kleine vis kan je met een natte hand beetpakken terwijl je met het tangetje in de andere hand het haakje voorzichtig losmaakt. Knijp, als je bezig bent niet in de vis, maar houd hem ook niet zo los beet dat hij gemakkelijk uit je handen glipt en op de grond valt. Ook dan kan hij beschadigen en dat willen we zeker niet. Als je goed hebt gevist en op tijd hebt aangetikt zal het haakje net in de lip van de vis vastzitten. Een makkelijke plek

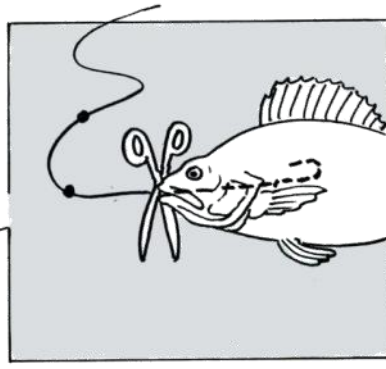
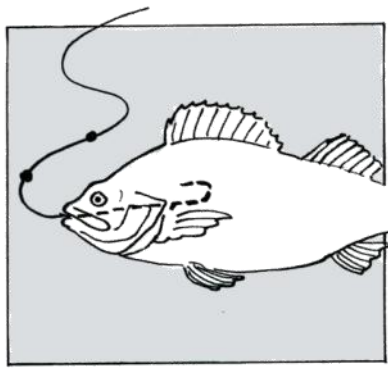
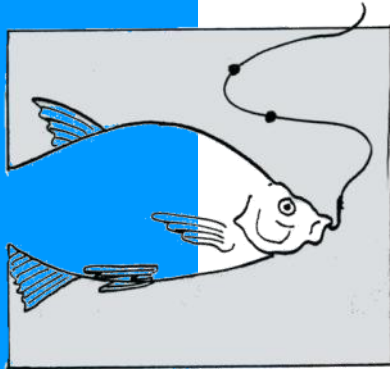

om het haakje snel en zonder schade te verwijderen.

INGESLIKT

Het kan ook wel eens gebeuren dat een vis het haakje helemaal inslikt. Soms kan je daar niets aan doen, want sommige vissen zijn gewoon erg gulzig. Baarzen slikken bijvoorbeeld gemakkelijk de haak. Probeer daarom altijd je hoofd bij het vissen te houden, door op tijd aan te tikken. Dan zit de haak altijd voor in de vissenbek.

Heeft een vis het haakje ingeslikt, probeer dan nooit dat haakje uit de keel van die vis te halen. Knip de lijn dan onmiddellijk zo dicht mogelijk bij de haak af. Zet hem daarna voorzichtig terug en laat hem weer zwemmen. Het haakje gaat er na verloop van tijd vanzelf weer uit en de vis overleeft zo'n avontuur wel.



Daarmee komen we bij het feit dat er eigenlijk ook altijd een schaarje je in de hen-

gelsportuistrusting moet zitten. Wacht dus nooit te lang met aantikken om te voorkomen dat de vissen het haakje slikken. Beter te vroeg ophalen, dan een ietsje te laat. Is het mis dan leg je gewoon opnieuw in. Haast altijd is de vis nog op de plek aanwezig en vang je hem niet meer dan is de kans groot dat je één van z'n soortgenoten vangt die ook in de buurt zitten.

OPETEN

Is er, om welke reden dan ook, toch een ernstige verwonding en zal de vis daarvoor vrijwel zeker doodgaan, aarzel dan niet. Hoe vervelend het ook is, je moet hem dan zo snel mogelijk uit zijn lijden verlossen.

sen.

Eerst een paar stevige tikken op de kop en daarna de kop eraf snijden. Neem hem mee naar huis voor de kat of eet hem, als het een grote, dikke vis is zelf op.

SNEL ONTHAKEN

Een vis die je hebt gevangen mag je niet te lang op de kant houden. Het onthaken moet dus snel gebeuren. Lukt het je niet meteen, dan kan je beter het lijntje doorknippen. Wel zo dicht mogelijk bij de haak. Vis je samen met een ervaren hengelaar dan kan je die desnoods de vis van het haakje laten halen. Wel goed kijken hoe hij dat doet, zodat je het de volgende keer zelf zonder hulp kan.

Wil je meteen na het onthaken een foto maken van je vangst, dan mag dat best als je het maar snel doet. Daarna moet hij meteen weer in het water terug. Natuurlijk ben je trots op je vangst, maar ga er niet mee lopen zeulen om hem aan iedereen te laten zien. En ga ook niet met je vis naar huis om die foto te maken. Het kan alleen maar direct na de vangst, want de vis moet zo snel mogelijk terug in z'n element.

Terugzetten of bewaren?

De meeste sportvissers zetten de gevangen vis weer terug. En vaak moet dat zelfs. Want voor een heleboel vissoorten geldt een minimummaat. Dat wil zeggen dat je ze moet terugzetten als ze kleiner dan die maat zijn. Is je vis groter of heb je een vis die geen voorgeschreven maat heeft, dan kan je hem bewaren. Voordat je dat gaat doen moet je wel een paar belangrijke zaken weten.

gebruiken. Je kan ze beter meteen terug zetten.

Heb je toch een net waarin vissen rondzwemmen, laat dat dan rustig in het water.

Haal het niet telkens boven water als belangstellenden vragen of je iets hebt gevangen. Ze moeten je maar op je woord geloven

LEEFNET

Je kan een vis in een leefnet bewaren. Daar is niet zo gek veel op tegen als je dat doet in een erg groot net met hele fijne mazen (een zogenaamd micromesh-net). Het net moet zo groot zijn dat de gevangen vis er ruim in heen en weer kan zwemmen.

Zulke leefnetten zijn wel twee tot drie meter lang en ongeveer een halve meter in doorsnee. Ze kosten je een vermogen aan zakgeld. Bovendien zijn ze reusachtig groot en heel moeilijk mee te nemen.

Een klein net kost minder, maar we raden je sterk af zo iets te kopen. De vis kan er niet vrij in rondzwemmen en kan zichzelf beschadigen. Als je verstandig bent -en dat zijn jullie allemaal-, dan kan je maar beter helemaal geen bewaarnet

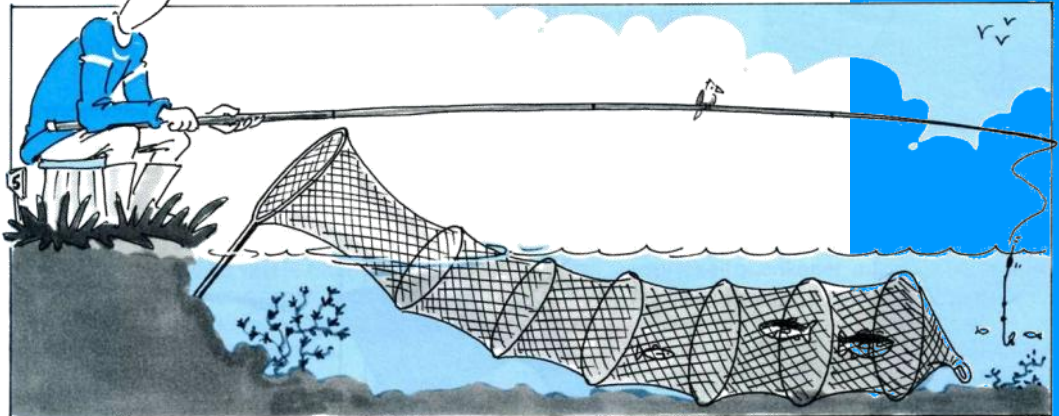

en willen ze de vangst persé zien dan komen ze maar terug als je stopt met vissen.

EMMER

Sommige kinderen gebruiken een emmer met water, waarin ze de vis laten zwemmen. Als je een emmer gebruikt, dan mag je daarin alleen heel kleine visjes laten zwemmen.

Het water moet je bovendien regelmatig verversen, anders krijgen die visje te weinig zuurstof. Grotere vissen mogen nooit in een emmer, omdat ze dan niet vrij rond kunnen zwemmen.

Wedstrijdvissers

Eigenlijk zijn wedstrijdvisser de enige hengelaars die niet zonder leefnet kunnen. Zij moeten de gevangen vis namelijk bewaren om na de wedstrijd te laten wegen.

Zij gebruiken die hele grote dure netten. Jij als beginnend visser doet vast nog niet mee aan echte wedstrijden en daarom heb jij dat net helemaal niet nodig.



HOE TERUGZETTEN

Hengelaars hoor je nog wel eens



spreken over 'de vis teruggooien'. Ze bedoelen dan natuurlijk terugzetten, want gooien met een levende vis is één van de ergste dingen die je als sportvisser kan doen. Je bent dan de naam sportvisser niet eens waardig. Gooi je de vis met kracht in het water of een heel eind weg dan kan hij beschadigen. Zoals je weet

Vaak blijft de vis na het terugzetten eventjes stil liggen in het water om weer op adem te komen. Laat ze rustig eventjes bijkomen en ga ze niet met de hengel of het net wegduwen. Éénmaal uitgerust zwemmen ze vanzelf weer weg. Brasems blijven nog wel eens aan de oppervlakte liggen. Je schrikt en je denkt dat hij dood gaat. Gelukkig is er niets aan de hand, want zodra je hem eventjes aanraakt zwemt hij als een speer weg. Hij heeft je dus mooi gefopt.

mag dat niet gebeuren. Hoe je de gevangen vis wel moet terugzetten zie je duidelijk op de tekeningen. Doe het wel altijd met natte handen.

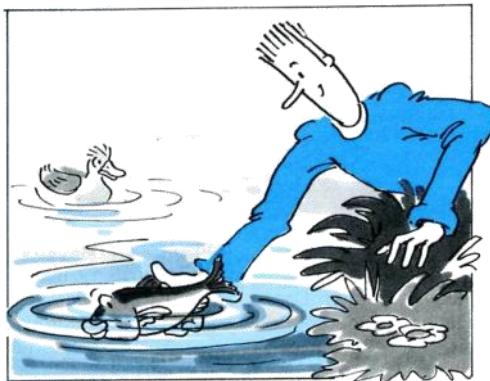

goed

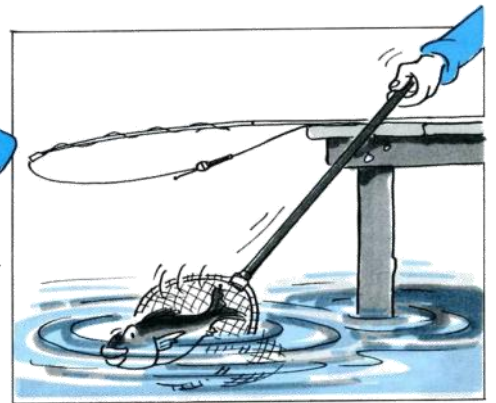

goed

Verkassen

Heb je al van alles geprobeerd en nog steeds geen beet gehad, dan kan ie misschien beter een andere stek zoeken. Het klinkt raar, maar je moet echt niet vreemd opkijken als een andere hengelaar vijftwintig meter verderop wel goed vangt. Vissen komen nu eenmaal graag op bepaalde plekken en blijven weg van andere

plaatsen.

Dat kan aan de bodem liggen. Veel vissen houden nu eenmaal meer van een schone klei- of grindbodem dan van vieze stinkende blubber. Vaak is de bodem in een water overal hetzelfde, maar er kunnen ook wel eens verschillen zijn. Vandaar dat het soms echt geen kwaad



kan om van visplek te veranderen. Verkassen heet dat. Als je niets vangt moet je niet twee meter verderop gaan zitten, want dan vang je nog geen vis.

Verkassen doe je meest al meteen een flink eind.

Soms is het zelfs beter naar een ander viswater te gaan.

Niets vangen kan ook aan het weer liggen. Bij slecht weer en een lage luchtdruk bijten de vissen vaak slecht. Soms is het alleen maar de tijd van de dag dat de vissen geen trek hebben. In de vroege ochtend en tijdens de avonduren eten ze hun buiken rond. Ze hebben overdag dan geen interesse in ons aas. Vissen bijten ook niet het hele jaar even goed. De bijtlust hangt dus ook van het seizoen af.

DE ZON IN HET WATER

Is de sloot ergondiep en is het water kraakhelder, dan kan je daar beter niet vissen als de zon schijnt. De vissen zien dan alles wat boven water gebeurt en

laten zich erg moeilijk vangen. Je kan dan beter een watertje zoeken dat minder helder en dieper is.



Onderhoud van het materiaal

Na de visdag kan je natuurlijk de visspullen zo bij elkaar pakken en op het balkon of in het schuurtje of de kelder smijten. Dat is niet verstandig, want wie zo met z'n materiaal omgaat kan na een paar maanden alles opnieuw aanschaffen. Een goede sportvisser is zuinig op z'n materiaal en bergt na elke visdag alles netjes op. Dat opbergen kan op verschillende manieren.

De hengel wordt het beste beschermd als hij in een speciale hoes wordt gestopt. Zo'n hengelhoes heet een foedraal. Haal wel eerst het tuigje van de hengel af, voordat je hem er in stopt. Dat wikkel je weer netjes op het rekje. Eerst het haakje erop zodat je weer met het lusje eindigt. Hoef je dat tenminste niet meer te doen als je weer gaat vissen. Stop je de hengel samen met het tuigje in het foedraal, dan kan de dobber breken. Of het haakje raakt vast aan de binnenkant van het foedraal wat verdraaid vervelend is. De hengel pas opbergen als hij goed

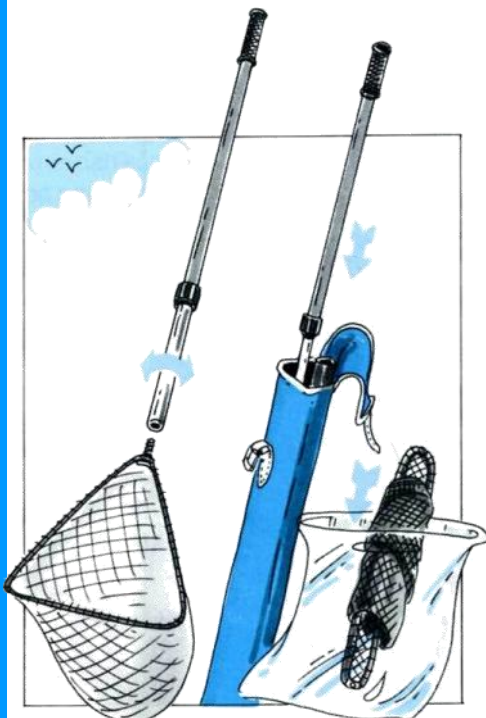

droog is.

Berg je ze nat op, dan kan de lak loslaten.

Ook het landingsnet berg je netjes op. Sommige netten kan je helemaal opklappen en in elkaar schuiven. Andere moet je gedeeltelijk uit elkaar schroeven. Vaak kan de steel van het net sa-



men met de hengel in het foedraal worden gestopt. Spoel het net altijd eventjes uit, laat het goed drogen en stop het dan pas in een plastic zak. Berg het nooit nat weg, het gaat dan snel kapot en het gaat verschrikkelijk stinken.

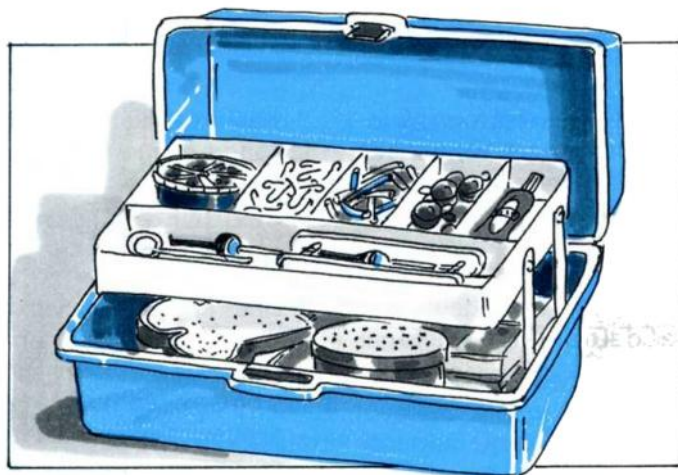

VISKOFFERTJE

Er zijn van die handige viskoffertjes die je zo open kunt klappen en waarin je allerlei hengelmaterialen kunt stoppen. In één van de vakjes past bijvoorbeeld precies een doosje lood, terwijl in een ander vak weer een paar tuigenrekjes



passen. Onder in het koffertje is meestal ruimte voor een doosje maden of een paar sneetjes brood en wat lokvoer.

VISTAS

Je kan ook best een tas gebruiken. In de hengelsportwinkel zijn speciale vistassen te koop. Of je nu zo'n koffertje of een vistas hebt, je moet altijd zorgen dat alles goed wordt opgeborgen en dat kwetsbare dingen zoals dobbers, niet kunnen breken.

VISKIST

Over die speciale viskist, waar je lekker op kunt zitten, hebben we het al even gehad. Steeds vaker zie je die kisten aan

de waterkant. Logisch, want ze zijn erg handig en je kunt er heel wat materiaal in stoppen. Een stoeltje heb je nu niet meer nodig. Maar, 'n luxe viskist kost veel geld. Je koopt hem dan

ook zelden als je pas begint met hengelen.

DROOG OPBERGEN

Waar je het materiaal ook in opbergt, zorg er altijd voor dat alles goed droog is. Materiaal dat nat wordt opgeborgen gaat heel snel roesten.

Haken zijn erg gevoelig voor roest. Doe daarom altijd een beetje talkpoeder in het hakendoosje.

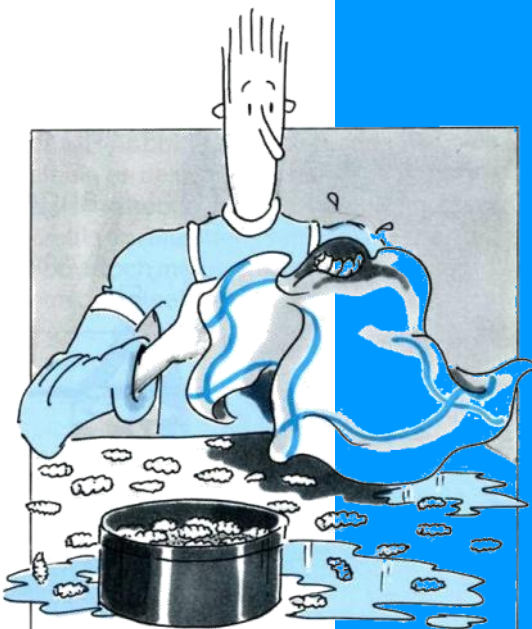
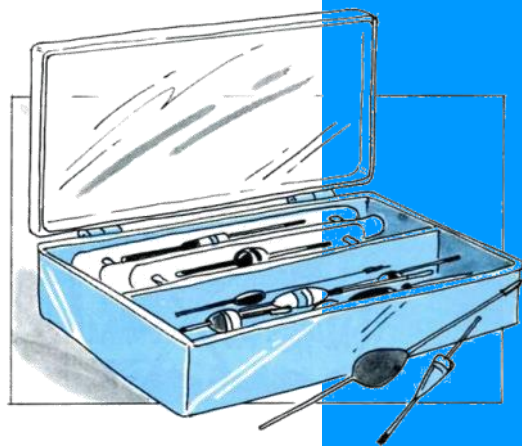

Wedstrijden

Een beginnend hengelaar zal meestal niet meteen aan viswedstrijden meedoen.

Daarvoor heb je wel wat meer viservaring nodig. Het kan echter heel goed datje voor het eerst met dat hengelen in aanraking bent gekomen door zo'n viswedstrijdje.

Hengelsportverenigingen en winkeliers organiseren dikwijls van die wedstrijden voor de jeugd.

Bij wedstrijden voor volwassenen zie je

al gauw vijf honderd gulden.

LANGE HENGELS

Door het rumoer, dat al die wedstrijdvisseren aan de waterkant maken voordat de wedstrijd begint, is de vis vaak een eind uit de kant gezwommen. Bovendien zwemmen de dikste vissen zoals brasems vaak in het midden van een kanaal. Om daar te kunnen komen heb je dan echt wel zo'n lange hengel van zeg maar twaalf meter nodig. Toch zijn

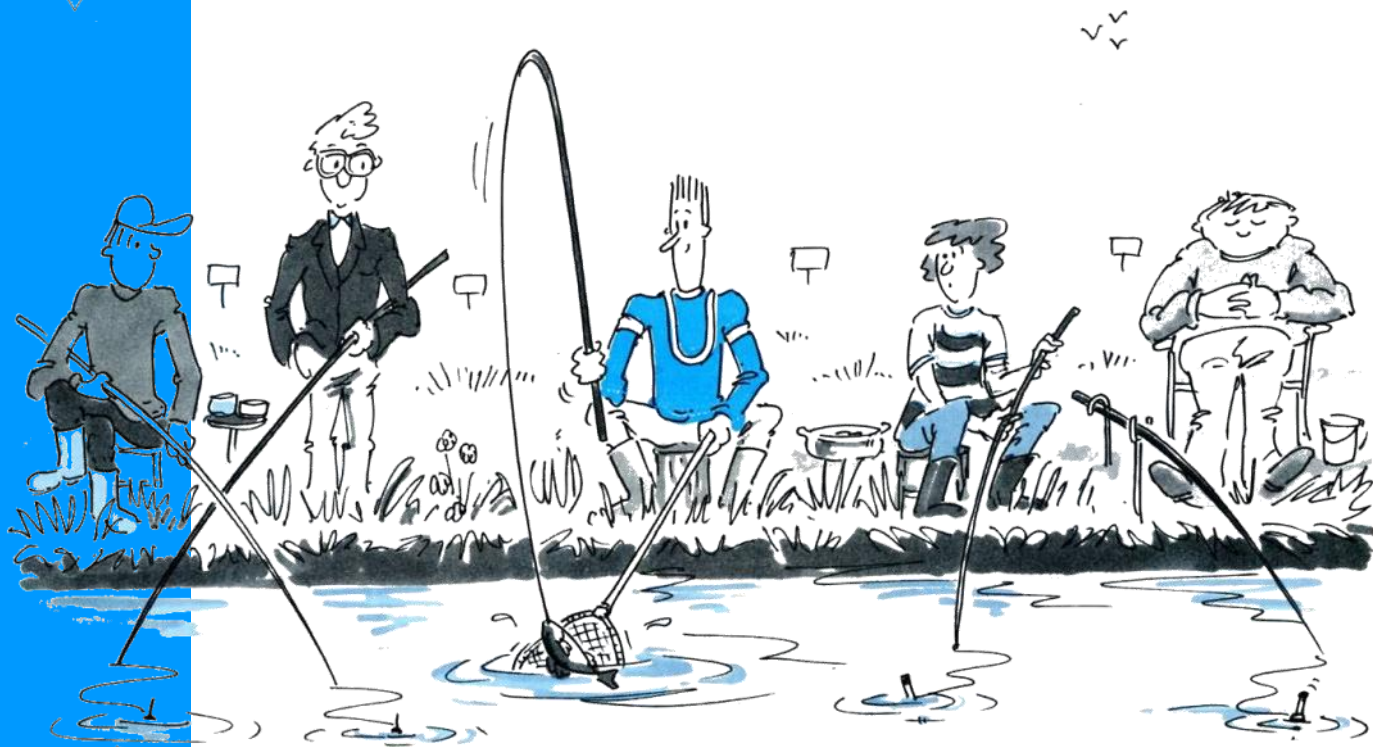

vaak erg goede hengelaars. Wil je ooit zo ver komen, dan valt er nog wel het nodige te leren en je moet dan ook een behoorlijk dik spaarbankboekje hebben. Wedstrijdvisseren is namelijk geen goedkope sport. De lange wedstrijdhengels die worden gebruikt kosten bijvoorbeeld

er ook best goede wedstrijdvisseren die de voorns naar de kant weten te lokken en ze dan gewoon met een kortere hengel dichtbij vangen.

JEUGDKAMPIOENSCHAP

Elk jaar organiseert SN het Nederlands

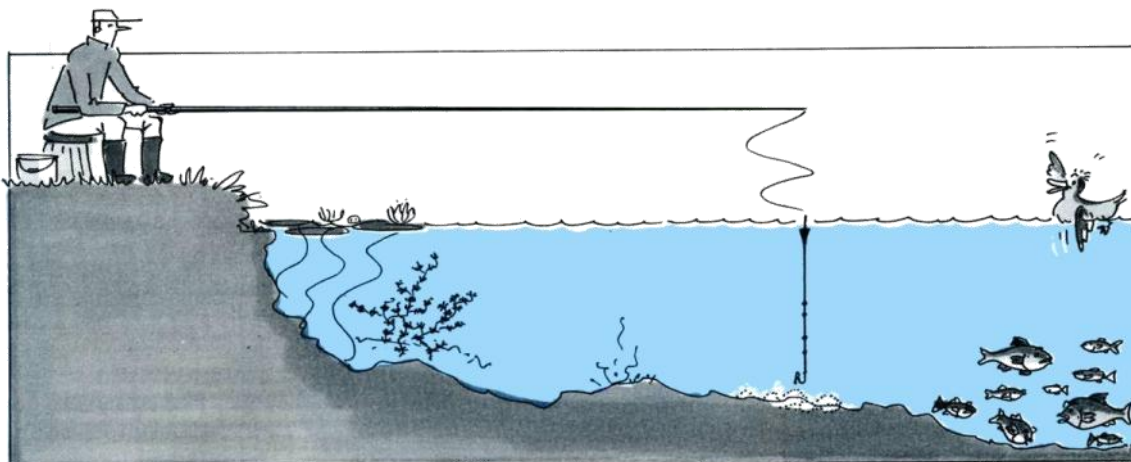

Kampioenschap voor de jeugd. Om daar aan mee te kunnen doen moet je (jeugd)lid zijn van een hengelsportvereniging die bij één van de SN-federaties is aangesloten. Zo'n federatie organiseert selectiewedstrijden en door aan zo'n selectiewedstrijd mee te doen kan je je plaatsen voor het SN-Kampioenschap.

Wil je meer over die wedstrijden te we-



ten komen dan kan je het beste de hengelsportvereniging in de plaats waar je woont om inlichtingen vragen. Je mag ook gerust naar hsv Lunteren bellen (0318-485100) als je wilt weten waar en wanneer die wedstrijden worden gehouden. Ook door een keer naar zo'n wedstrijd te gaan kijken kan je veel leren. En als je denkt al behoorlijk goed te kunnen vissen, kan je eens een kansje wagen door mee te doen. Wie weet word jij de volgende Nederlandse Jeugdkampioen Vissen.



(Jeugd)VISpas en vergunning

Vissen is een fijne liefhebberij, maar je mag niet zomaar aan elk water dat je geschikt lijkt gaan vissen. Er zijn allerlei regels voor sportvissers. Die zijn niet gemaakt om jou te pesten, maar vooral om de vissen te beschermen.

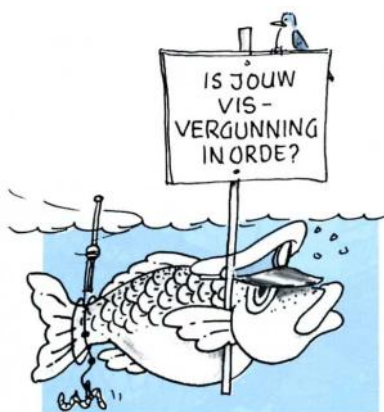

Er zijn twee documenten waar je als sportvisser mee te maken krijgt: de (jeugd)VISpas en de Lijst van Viswateren.

Dat zijn twee heel verschillende dingen. Ook is er de Kleine VISpas, die te koop is op het postkantoor. Een Vispas, welke dan ook, heeft iedereen die 14 jaar of ouder

nodig als hij of zij gaat vissen.

Onder de 14 is die niet nodig, als je vist **onder begeleiding** van iemand die in het bezit is van de VISpas, je mag dan vissen met één één hengel met aan de haak kaas, brood, deeg, aardappel, zaden, wormen of maden. **Ga je alleen vissen of met kunstaas op de roofvis, dan heb je wel de (jeugd)VISpas nodig ook al ben je onder de 14.** Een Lijst van Viswateren is ook altijd nodig. Die kan je, samen met je (jeugd)VISpas van degene die de visrechten in een water heeft, zien als de totale vergunning. Hoe kom je aan de (jeugd)VISpas? Nou, die wordt samen met de Lijsten van Viswateren uitgegeven door hengelsportverenigingen.

Dus als je gaat vissen is de hengelsportvereniging het juiste adres voor een vergunning.

Vis je zonder de juiste papieren en krijg je controle, dan is een bekeuring het resultaat. Dus let daar goed op!

Vissen zijn boeiende dieren

Je weet nu het nodige over het hengelmateriaal en alles wat daarmee te maken heeft.

Toch zal je ook best wel iets willen weten over de vissen die je als beginnend sportvisser meestal aan de hengel zal krijgen.

Sommige vissoorten lijken weliswaar veel op elkaar, maar hun gedrag kan best heel verschillend zijn. Voorns

en 60 vissoorten maar er zijn er heel wat die erg zeldzaam zijn en die je misschien nooit in je leven te zien krijgt. Vier heel bekende, die je regelmatig zult vangen, beschrijven we hier.

BLANKVOORN

Misschien wel onze bekendste en meest voorkomende vissoort. Hij wordt ongeveer 40 cm lang en heeft een donkerkleurige rug met zilveren flanken. De vinnen zijn licht oranje en boven elk oog zie je een rood oranje vlek. De voorzijde van de rugvin zit recht boven de voorzijde van de buikvin.

Deze vis heeft geen minimummaat.

Je kan hem overal vangen. Gebruik je vaste hengel van 4 meter met een tuigje dat is voorzien van een niet te grote en zware dobber. Een lijndikte van 14,16, 18/00 en een haakje met de maat 12 of 14 is prima.

Als aas kan je kiezen voor brood, deeg, aardappel, kaas, maden of wormen. Een makkelijke vis die, zoals je ziet van alles eet. Vis niet met het aas op de bodem maar blijf daarboven. Soms een klein stukje en soms zelfs een heel eind. Dat is een kwestie van uitproberen. Lokvoer is goed, maar dan alleen heel kleine beetjes en niet te stevig aangeknepen.

BRASEM

Brasem is een heel bekende vissoort die bijna overal voorkomt. Hij heeft een voorkeur voor iets dieper water dan de blankvoorn. Hij wordt wel 80 centimeter lang en de kleur is zilvergrijs tot bruin met een donkere rug. De vinnen zijn

grijs tot zwart.

Ook de brasem heeft geen minimummaat.

Je vangt hem aan hetzelfde materiaal als de blankvoorn. Hij is namelijk wel groot maar niet zo erg sterk. Hij geeft zich meestal snel gewonnen. De dobber

Blankvoorn

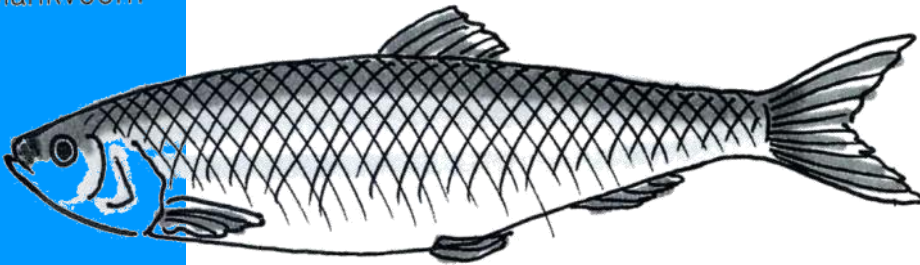

zwemmen bijvoorbeeld vaak een eindje boven de bodem, terwijl brasems juist met hun buiken langs de bodem schuiven. Gaat zo'n school brasems uit eten dan gaan de koppen schuin omlaag en wroeten ze met hun stofzuigerbekken in de bodem. Baarzen zwemmen ook met meerdere bij elkaar en jagen, als ze honger, hebben op kleine visjes, water-torren en andere insecten. De rietvoorn is een vissoort die vaak naar insecten

Brasem

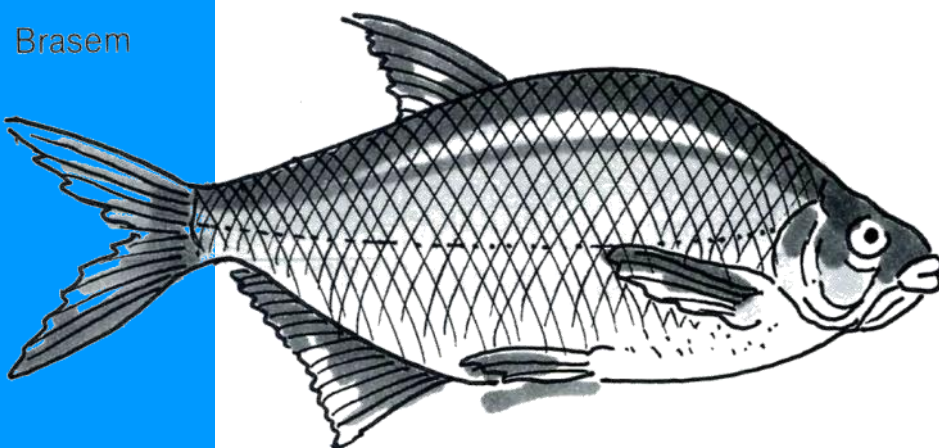

hapt. Muggen en andere insecten die op het water drijven zijn hun leven dan niet zeker. Zo zie je maar weer dat gedragingen van vissen heel verschillend kunnen zijn.

In het Nederlandse water zwemmen zo-

en het haakje mogen iets groter zijn dan die je voor de voorn gebruikt. Bijvoorbeeld een dobber van 20 centimeter en haakmaten 8 of 10.

Het hoeft echter niet. De aassoorten die je voor voorn gebruikt zijn ook prima voor de brasem. Wel moet je nu met het aas op de bodem vissen, want zoals je weet azen brasems op en in de bodem. Bij brasem moet je altijd voeren. Kies voor kleine stevig aangeknepen voerballetjes.

RIETVOORN OF RUISVOORN

De rietvoorn is één van onze mooiste vissen die je vaak in heldere ondiepe slotjes met veel waterplanten kan vinden. We noemen hem ook wel ruisvoorn en hij wordt net zo groot als de blankvoorn. De rug is donkergroen of bruin en de flanken prachtig goudkleurig. De vinnen zijn helder oranje rood. Het lichaam is iets hoger dan dat van z'n neef de blankvoorn. Houd je ze naast elkaar dan is het verschil duidelijk te zien.

De rietvoorn heeft een minimummaat van 15 cm.

Ook deze vissoort kan je met hetzelfde materiaal vangen als de blankvoorn en de brasem. Omdat je in erg ondiep water vist kan je het beste een klein dobbertje kiezen.

Schuif de loodjes minstens 30 centimeter van de haak. Wil je maar 30 centimeter diep vissen, dan schuif je het lood gewoon tegen de dobber aan. Dat kan geen kwaad. Vis altijd met het aas boven de bodem. Rietvoorns vang je goed aan een broodvlok van witbrood, een paar maden of aan een worm. Lokken met voer is niet nodig.

BAARS

De baars zul je net als voorn en brasem

in het begin best vangen. Het is een roofvis die zich voedt met kleine visjes en andere waterdierpjes. Hij kan zo'n 50 cm lang worden, maar meestal vang je veel kleinere. Je vindt hem in bijna elk watertje.

Meestal vlak tegen de kant of in de

Rietvoorn of Ruisvoorn

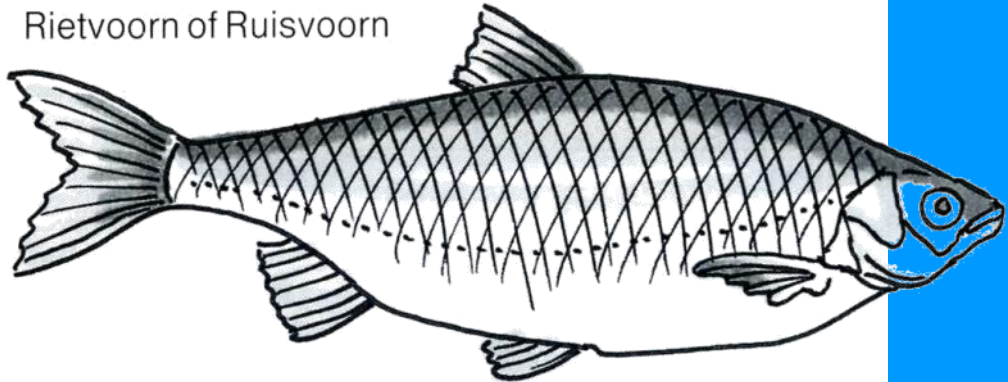

buurt van waterplanten. De kleur is donkerbruin of grijsbruin en af en toe zelfs goudbruin.

Van kop tot staart heeft de baars donkere dwarsstrepen. De vinnen zijn rood oranje en de eerste rugvin is donker en heeft een aantal scherpe stekels. De minimummaat is 22 cm.

Ook voor de baars kan je de vaste hengel gebruiken met hetzelfde tuigje dat je voor voorns gebruikt. De haak mag wel

Baars

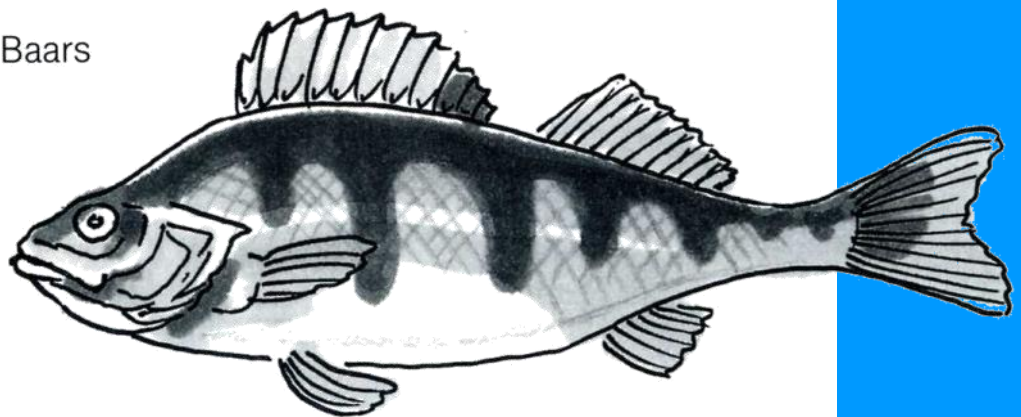

wat groter zijn. Bijvoorbeeld maat 6 of 8. Baarsen zijn behoorlijk sterk, dus gebruik gerust een 18/00 lijn. Als aas kan je het beste een worm of een paar maden gebruiken. Dat aas mag op de bodem liggen maar mag er net zo goed een paar centimeter boven hangen. Het beste kan je vlak bij de kant vissen. Lokvoer heb je voor de baars niet nodig.

Minimummaten vissoorten

Als je een vis vangt moet je weten welke vis je aan de hengel hebt voor het geval je die niet terug zou willen zetten. Want zoals je weet

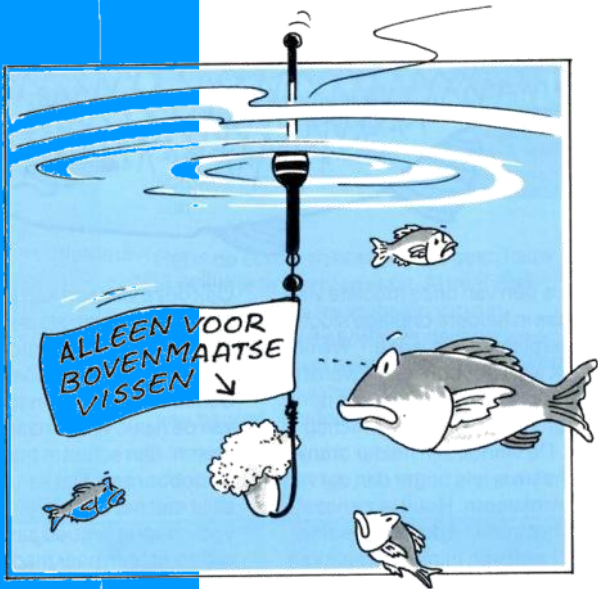

zijn er vissoorten die een minimummaat hebben. Zijn ze kleiner dan die maat, dan moeten ze meteen weer terug in het water. Let dus altijd goed op! We nemen

hier het hele rijtje op, al zal je daar vissen tussen zien waar je nog nooit van gehoord hebt.

aal/paling – 28 cm; beekforel - 25 cm; bronforel – 25 cm; riet- of ruisvoorn – 15 cm; snoek – 45 cm; winde – 30 cm; zeelt – 25 cm; barbeel – 30 cm; beekrider – 25 cm; kopvoorn – 30 cm; serpel – 15 cm; snoekbaars – 42 cm; zalm – 40 cm; baars – 22 cm; bot – 20 cm; regenboogforel – 25 cm; sneep – 30 cm; vlagzalm 35 cm en zeeforel – 40 cm.

Kijk ook altijd nog even in je visvergunning.

Het kan zijn dat een vereniging voor het eigen viswater een hogere maat voor een bepaalde soort heeft vastgesteld om die wat extra bescherming te geven.

Gesloten tijden aas- en vissoorten

GESLOTEN TIJD VISSOORTEN

Snoek: van 1 maart tot en met 30 juni.

Barbeel, kopvoorn, serpeling, sneep, winde en vlagzalm: van 1 april tot en met 31 mei.

Snoekbaars en baars*: van 1 april tot aan de laatste zaterdag van mei (IJsselmeer: tot en met 31 mei).

Beekforel, beekrider, bronforel: van 1 oktober tot en met 31 maart.

Zeeforel en zalm: het hele jaar.

GESLOTEN TIJD AASSOORTEN

(artikel 6 Reglement voor de binnervisserij 1985)

In het tijdvak van 1 april tot de laatste zaterdag van mei is het verboden te vissen met de hengel geaasd met:

- worm (of nabootsingen daarvan)
- stukje vis (ongeacht hoe groot)
- slachtproducten
- alle soorten kunstaas, met uitzondering van kunstvliegen kleiner dan 2,5 cm.
- dood visje

Let op: dit geldt niet voor de peur.





achter mag laten is oude vislijn. Zo'n stuk nylondraad is gevaarlijk voor vogels en andere dieren. Ze kunnen erin verstrikt raken.

Wil je echt een goede beurt maken, dan moet je ook maar het afval dat andere hengelaars achter hebben gelaten in jouw plastic zak stoppen. Natuurlijk heb jij die rommel niet gemaakt, maar het is toch ook jouw stek die je schoon wilt houden. Kennelijk hebben sommige hengelaars geen opvoeding genoten en zijn ze gewend zo maar alle rommel overal achter te laten. Misschien zullen zij jouw goede voorbeeld volgen als ze zien dat jij je als een echte natuurliefhebber gedraagt. Het is het proberen waard.

Wees zuinig op je stek!

WEES ZUINIG OP JE STEK!

Vergeet nooit dat je te gast bent in de natuur en dat we op al dat moois zuinig moeten zijn. Je zorgt er natuurlijk altijd voor dat de stek waar je vist schoon blijft. Vertrap geen planten en struiken, ruk geen takken van bomen en riet moet je nooit knakken of uit de bodem rukken. Is er een brede rietkraag waardoor het vissen wat moeilijk gaat, bindt het dan met een touwtje een beetje bij elkaar, zodat je er net langs kunt met de hengel. Na het vissen maak je het touwtje gewoon weer los en er is niets aan de hand.

Plastic zakken en ander afval horen al evenmin thuis op de stek. Het is verstandig om altijd een flinke plastic zak bij je te hebben, waarin je na afloop van de visdag al het afval stopt. Die zak neem je dan mee naar huis en stopt hem daar in de vuilnisemmer. Wat je beslist nooit



INHOUD

Waarom vis je eigenlijk?	5
Vissen moet je leren	6
Basismateriaal voor de beginnende visser	7
De hengel	8
A. de insteekhengel	8
B. Oversteekhengel	9
C. Telescoophengel	9
De dobber	10
De Vislijn	12
Loodjes	13
Het tuigje	14
Het haakje	15
Kikkers en toprubber	16
Lijn aan de top	17
Aas	16
Bekende aassoorten voor witvis	19
A. brood - pluim en vlok	19
B. Aardappel en kaas	19
C. Deeg	20
D. de made	20
E. de worm	21
F. de muggenlarf	21
Het lokken van vis	22
A. niet te veel voer	20
B. zelf voer maken	22
C. op de bodem	23
Hulpmiddelen bij het vangen van vis	24
A. het landingsnet	24
B. ontmaakinstrumentjes	25
C. de hengelsteun	25
D. waar zit je op?	26
E. viskleding	27
Wat moet er mee naar de waterkant?	26

AAN DE WATERKANT

Waar vissen?	29
A. advies vragen	29
B. goed viswater voor beginners	29
Optuigen van de hengel	31
Peilen	31
A. peillood	32
Aas aan de haak	33
De hengel inleggen	33
Het lokken van vis	34
Béét	35
De haak zetten/aantikken	36
Het landen van de vis	36
Het onthaken van de vis	37
Terugzetten of bewaren?	39
A. bewaarnet	39
B. emmer	39
C. wedstrijdvisserij	39
D. hoe terugzetten	39
Verkassen	40
Onderhoud van het materiaal	42
A. viskoffertje	43
B. vistas	43
C. viskist	43
D. droog opbergen	43
Wedstrijden	44
A. lange hengels	44
B. jeugdkampioenschap	44
(jeugd)VISpas en lijst van viswateren	45
Vissen zijn boeiende dieren	46
A. blankvoorn	46
B. brasem	46
C. Riet- of ruisvoorn	47
D. baars	47
Minimummaten vissoorten	48
Gesloten tijden aas- en vissoorten	48
Wees zuinig op je stek!	49

Uitgave: voorheen NVVS, nu Sportvisserij Nederland, Postbus 162, 3720 AD BILTHOVEN

Redactie en productie: Annie Schoen

Tekst: Ed Stoop

Vormgeving en

illustraties: Jaap van der Heide

© Copyright 1993 NVVS- Amersfoort
Zonder voorafgaande toestemming van de NVVS mag niets van deze uitgave worden overgenomen, verveelvoudigd en/of openbaar gemaakt worden door middel van druk, fotokopie, microfilm of op welk andere wijze ook.

